

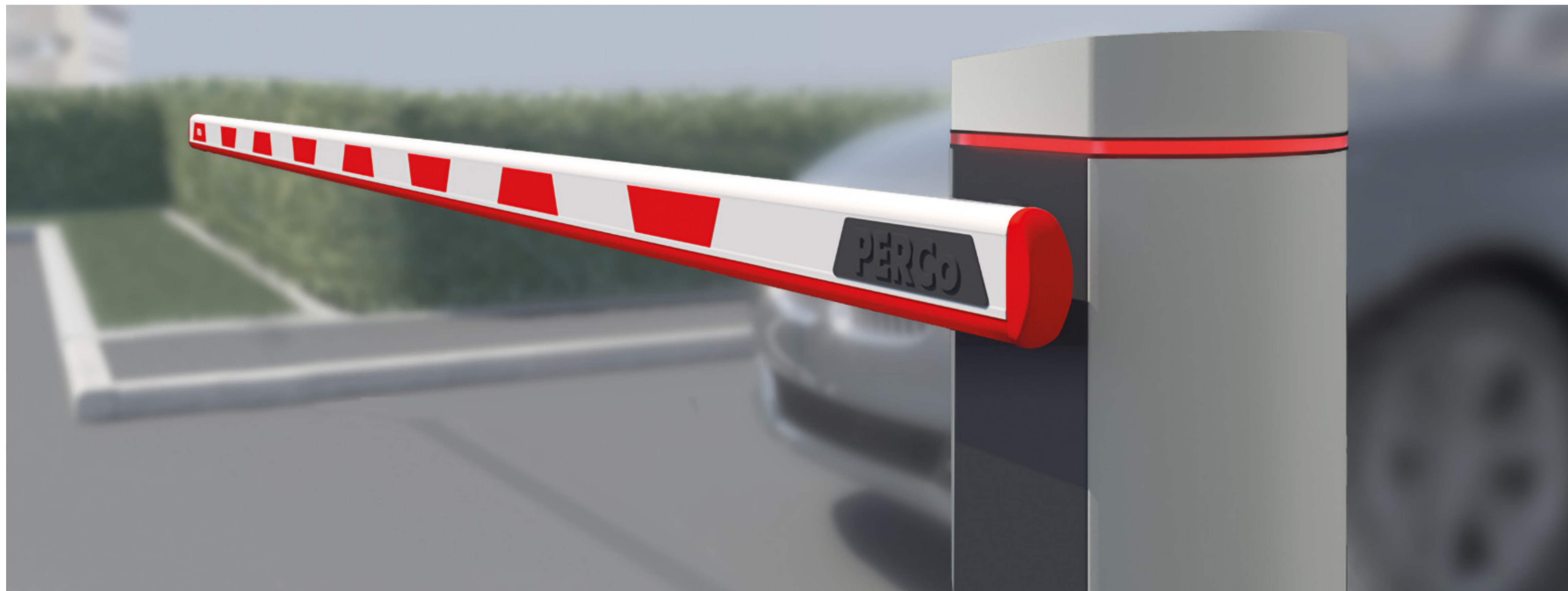

Шлагбаум PERCo-GS-04





обогрев
механизма
управления





лет гарантии

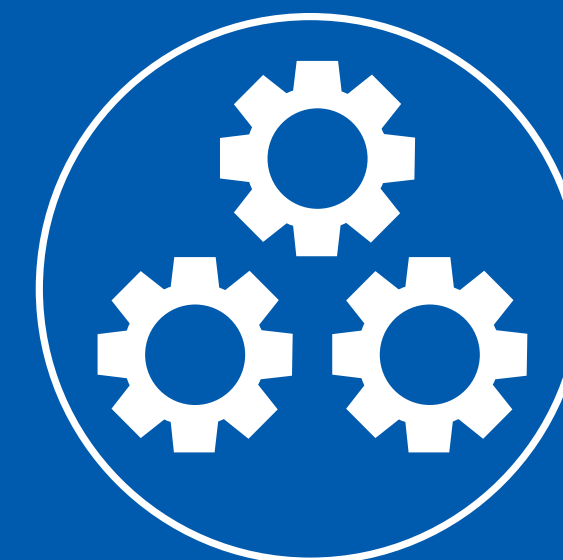

долговечный двигатель



циклов

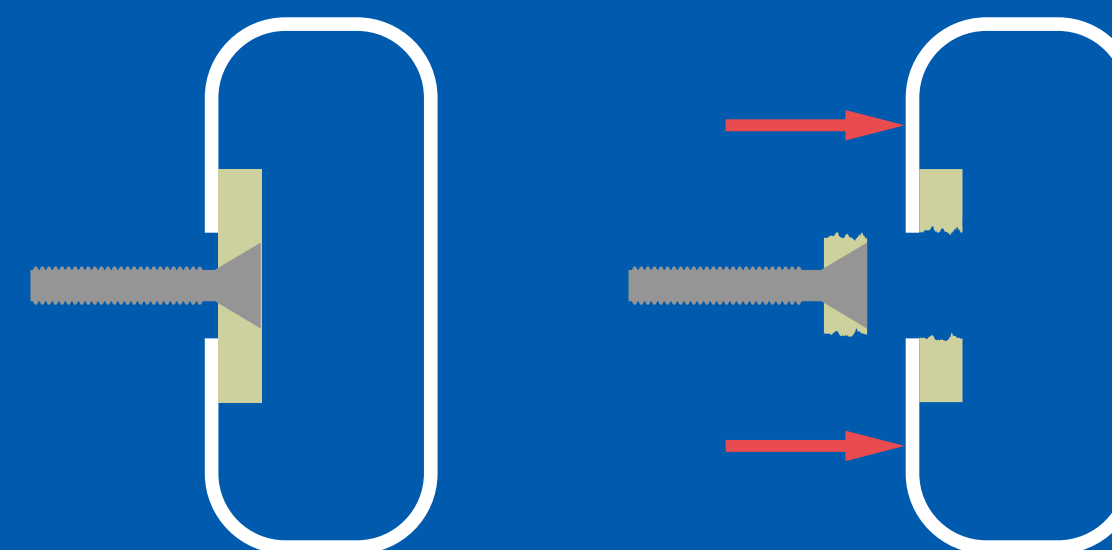

защита механизма управления

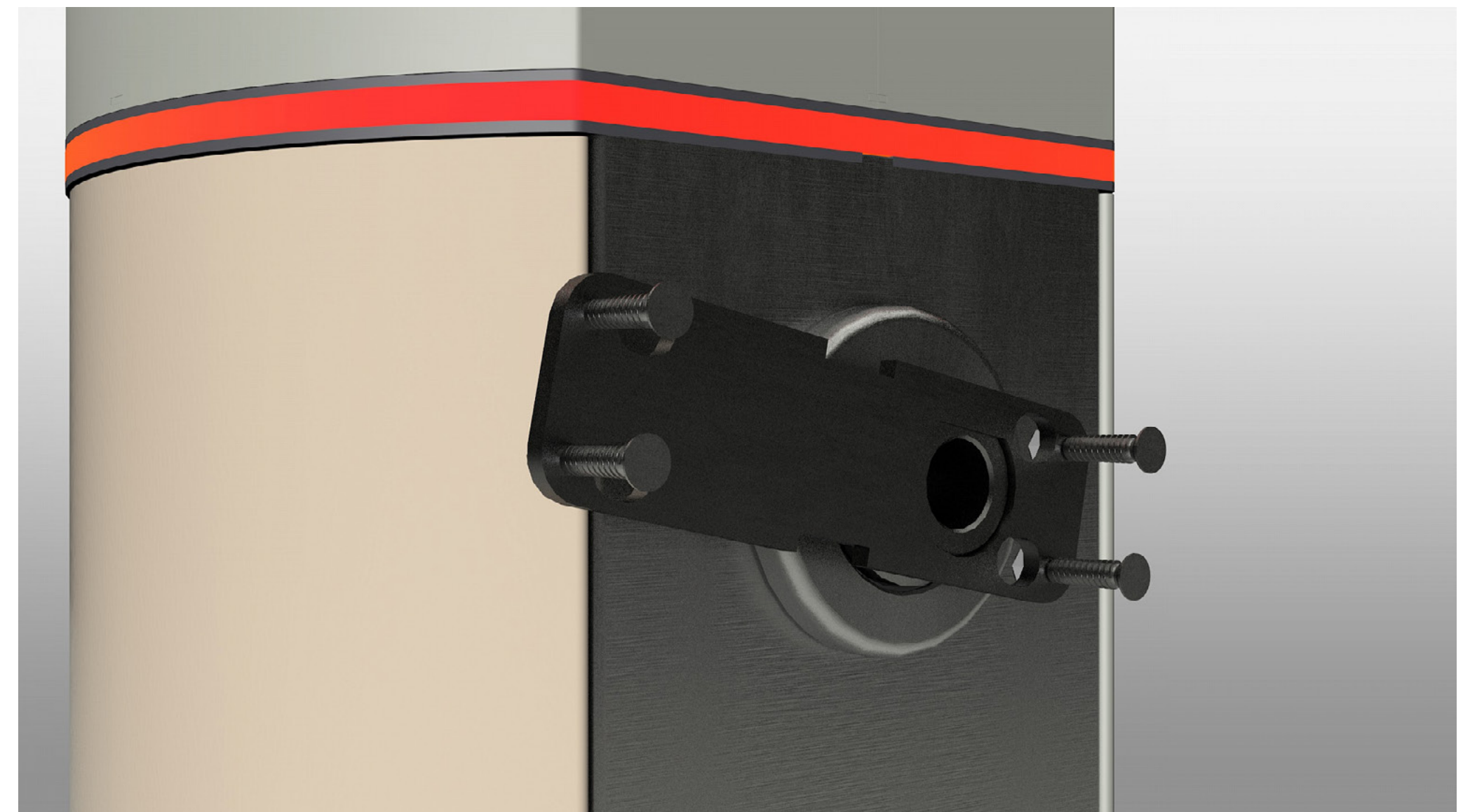
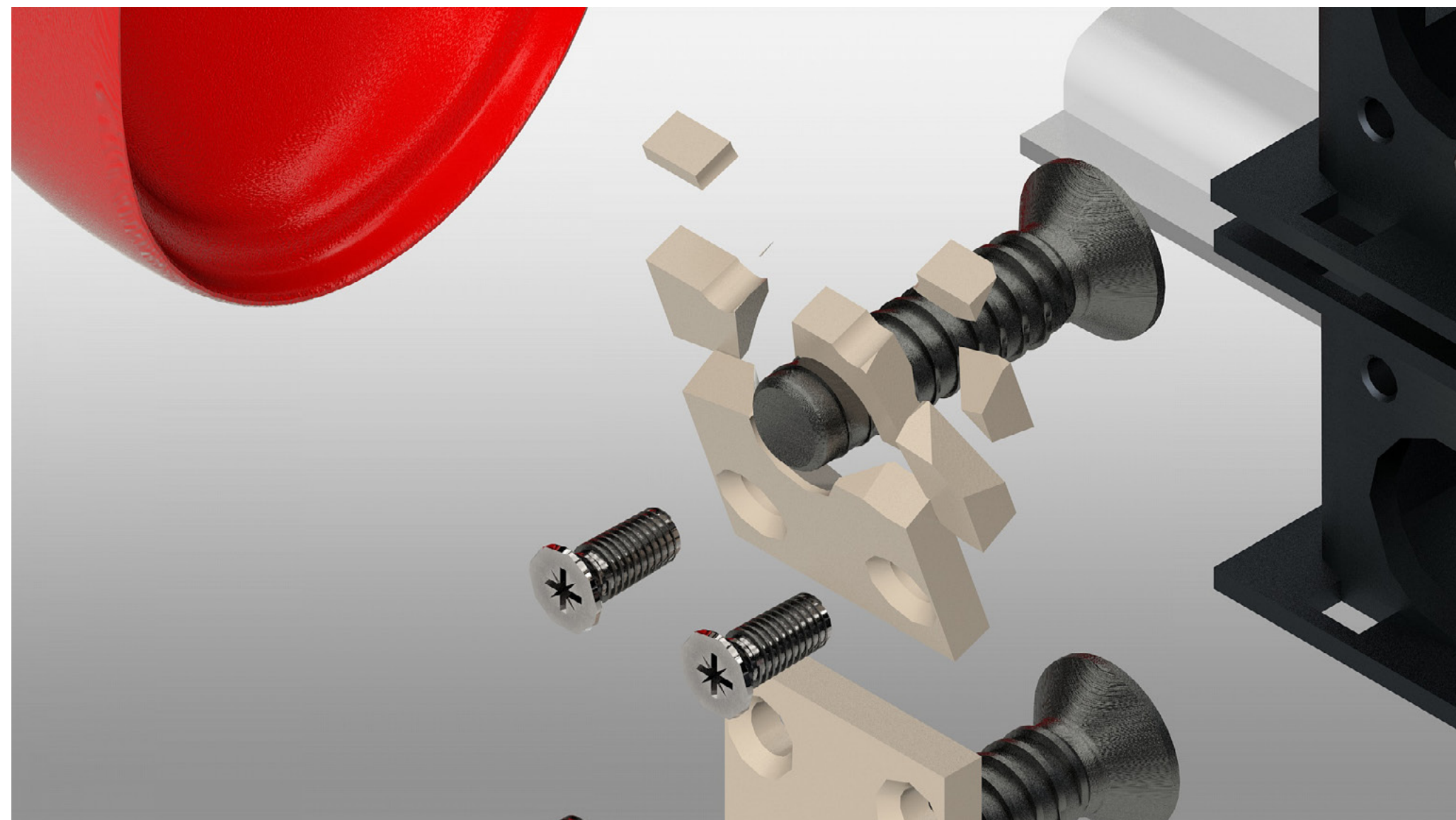
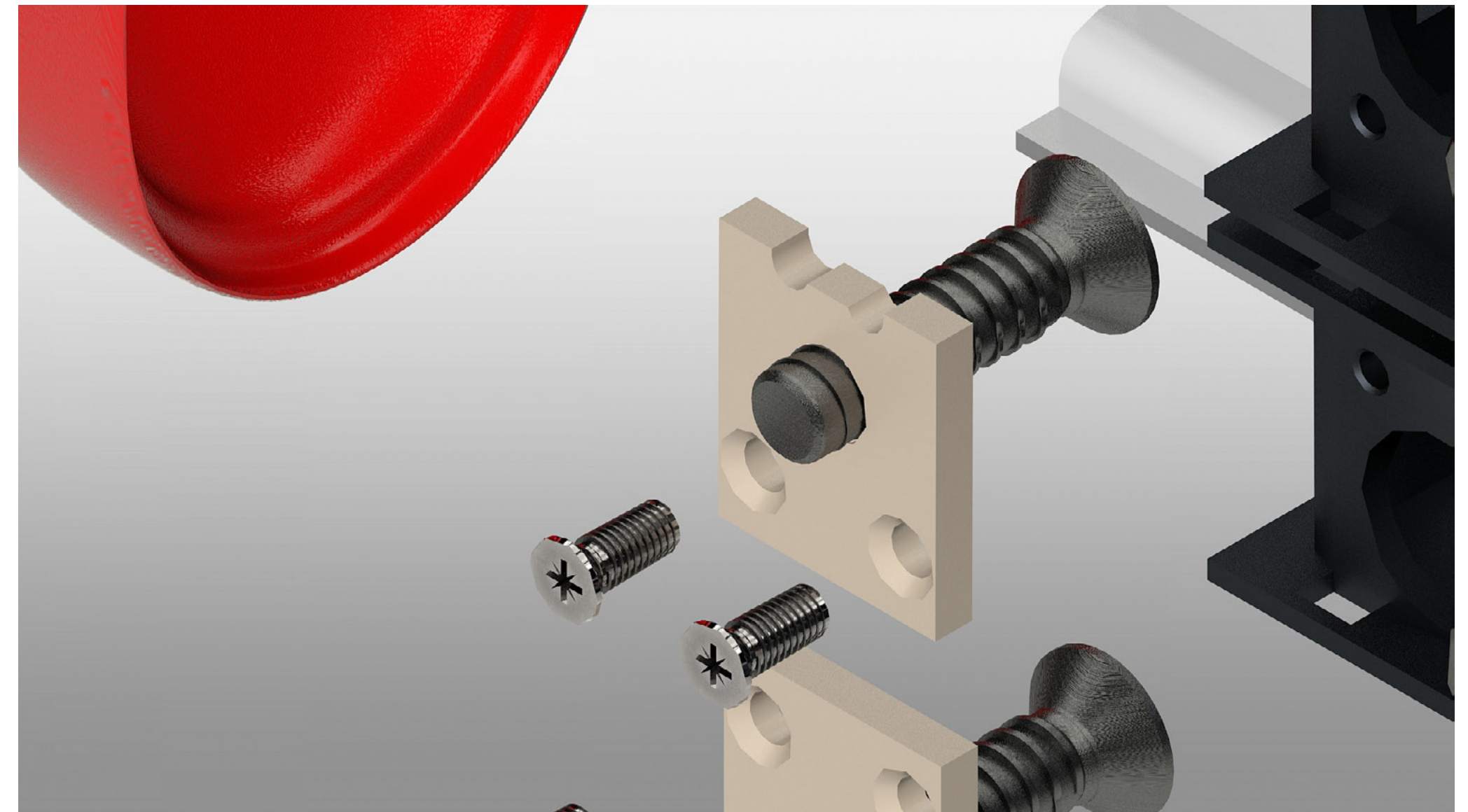
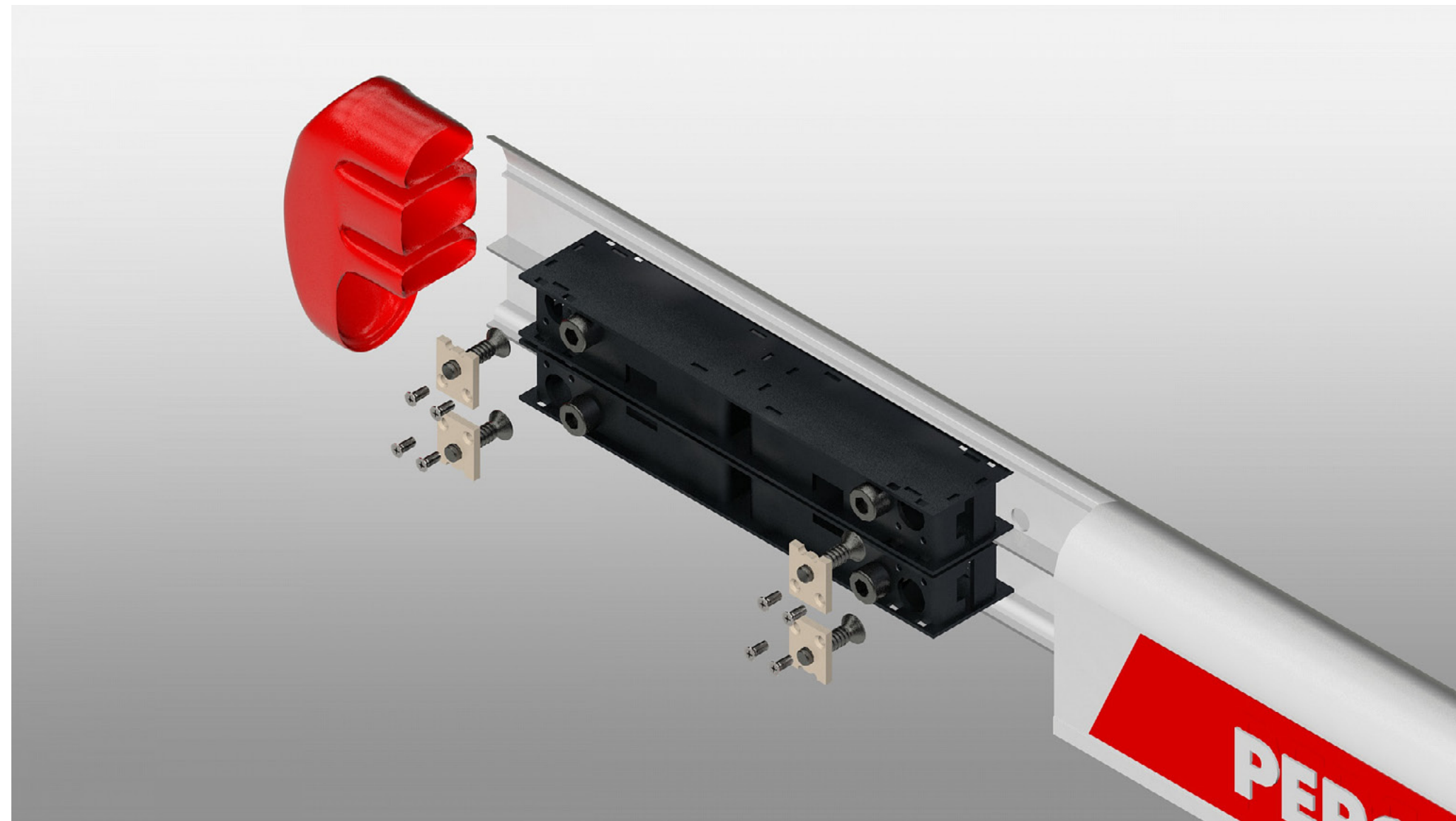

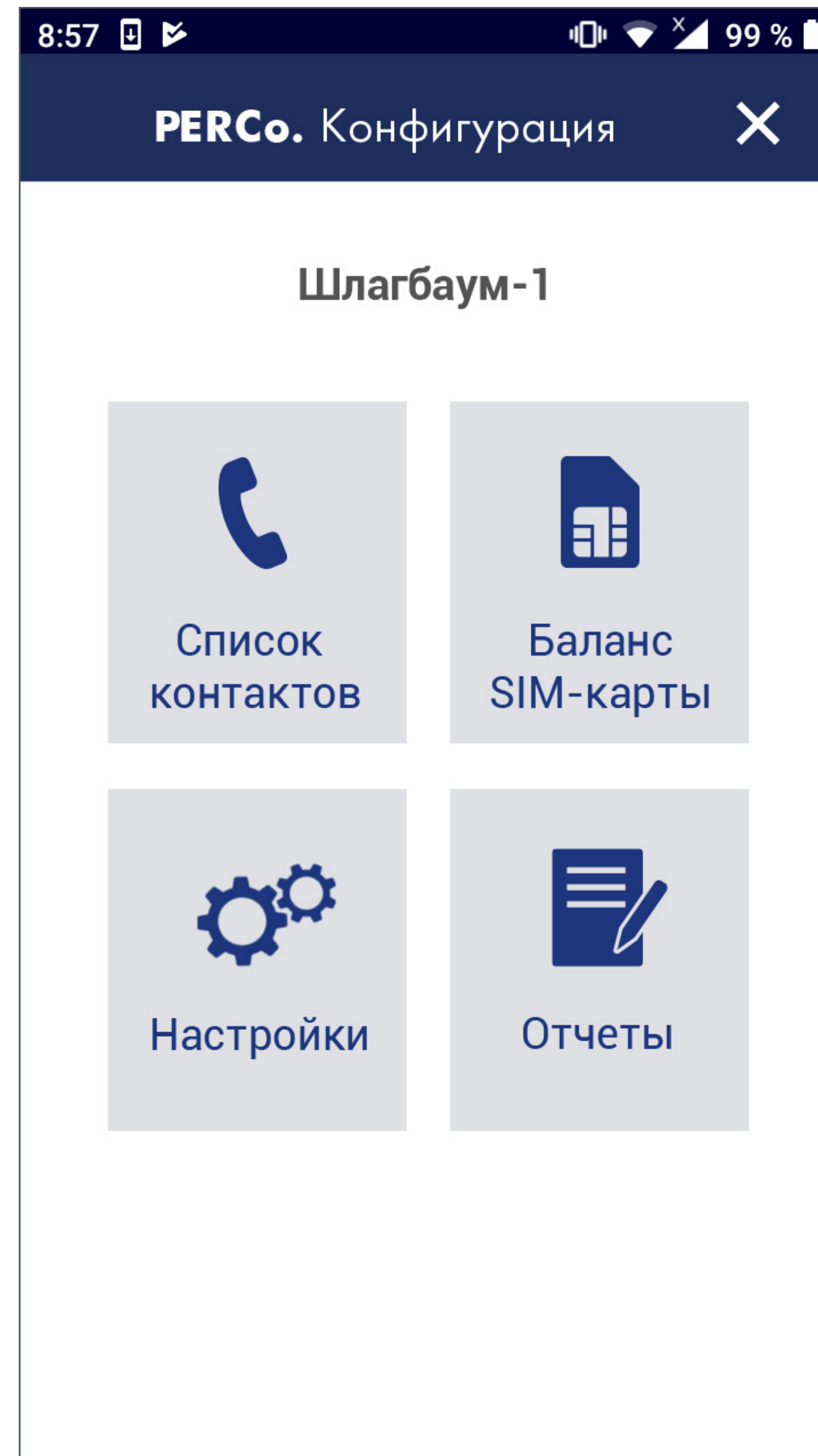
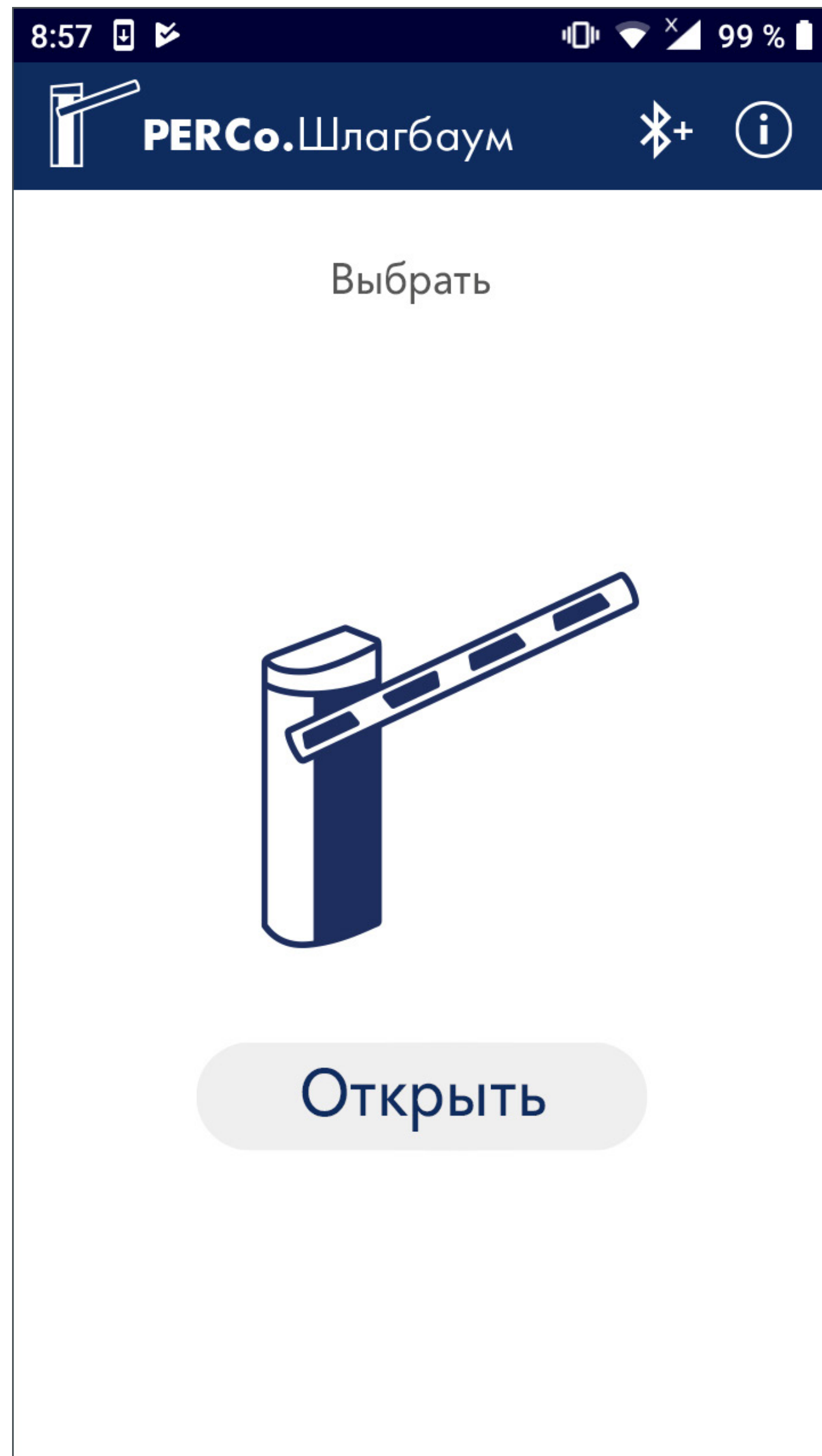





Тумба шлагбаума со встроенными:

- блоком управления
- сигнальной индикацией
- фотоэлементом безопасности
- системой обогрева



Стрела прямоугольного или круглого сечения с системой крепления к тумбе



Набор светоотражающих наклеек для стрелы

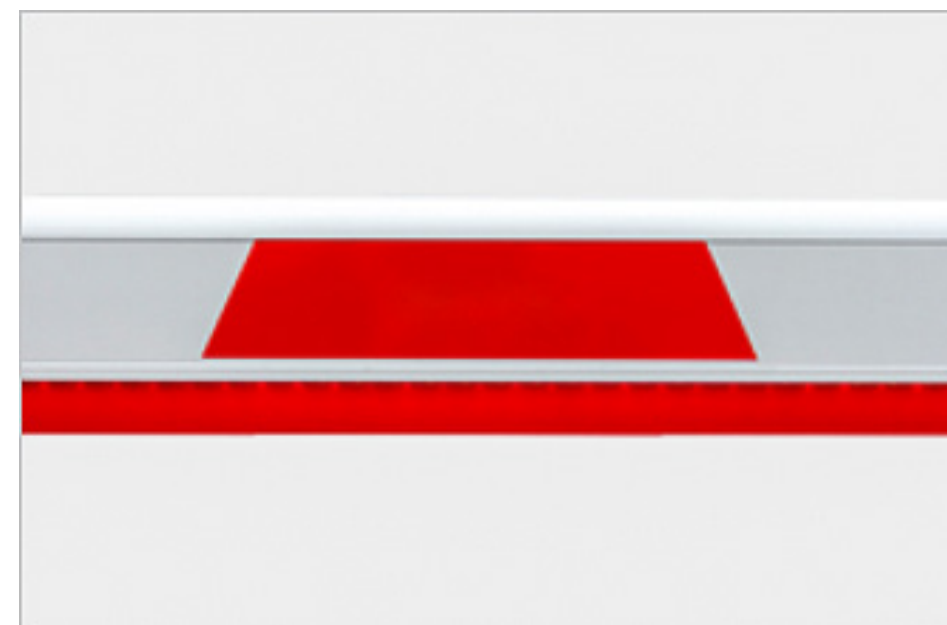

Буферные накладки для стрелы прямоугольного сечения



Монтажные швеллеры для установки шлагбаума на отверстия от предыдущего шлагбаума

Дополнительное оборудование



Опорная стойка стрелы
шлагбаума GBS1



Стойка для фотоэlemen-
та безопасности GDS1



Устройство
радиоуправления GCR1



Брелок GCR2



Кодовая панель Tantos
TS-KBD-EM2 Metal



Монтажная пластина
GM1



Пульт дистанционного
управления PERCo-H6/4



Светофор IC-1/24



Дополнительный
фотоэлемент GD1



Стойка для считывателя
GM4



Датчик индукционной
петли M1H



Светодиодная лента
для дополнительной
подсветки стрелы
шлагбаума
PERCo-GBO3.0



Светодиодная лента
для дополнительной
подсветки стрелы
шлагбаума
PERCo-GBO4.3



Ограждение для стойки
шлагбаума GM3

Система контроля доступа

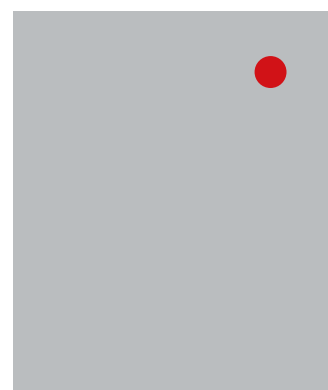

Звонок с мобильного телефона



Пульт РУ



Пульт ДУ

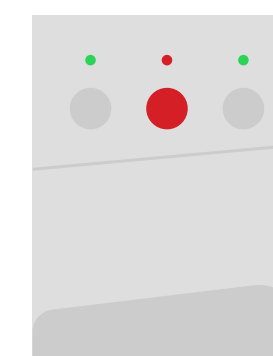

Магнитная петля

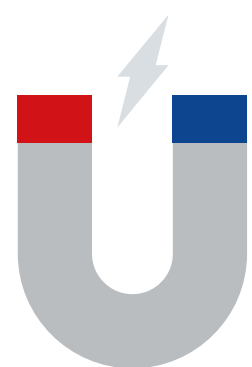

Режим ведущий/ведомый



Управление от кнопки

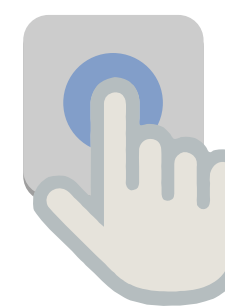

открыто / закрыто

Закрытие шлагбаума



таймер



фотоэлемент



сигнал



Прямоугольная стрела



Круглая стрела

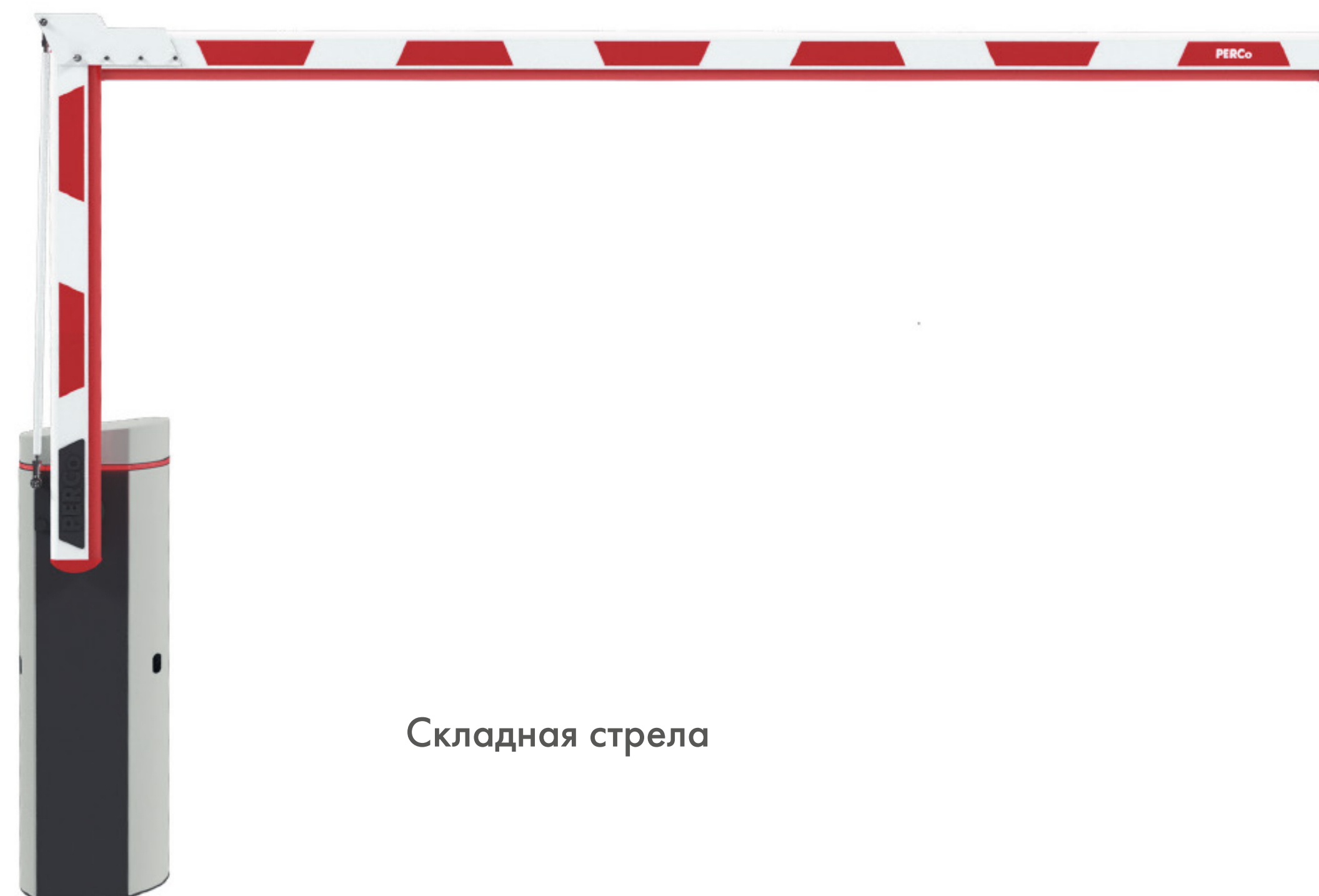

Складная стрела

Ширина проезда

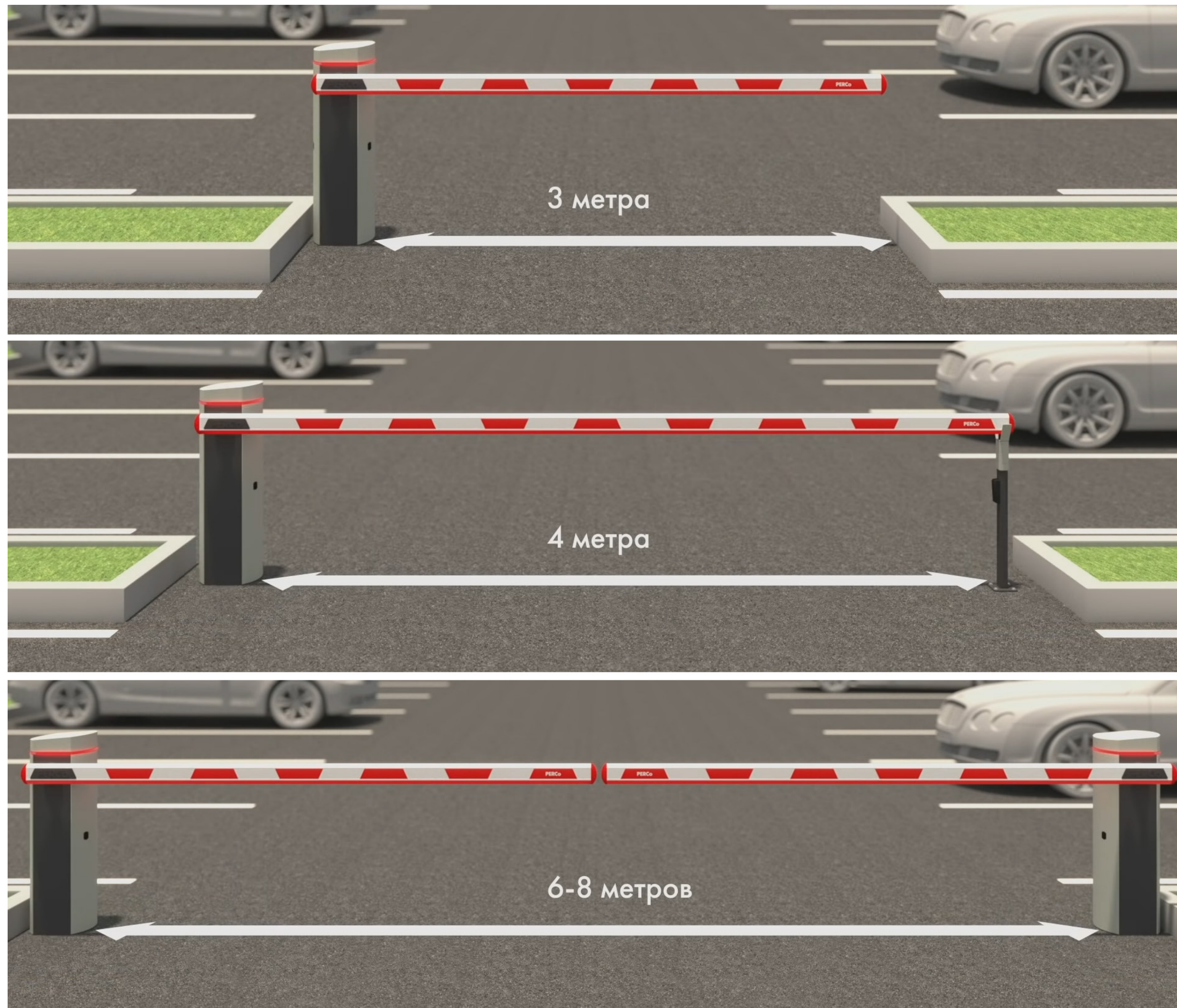

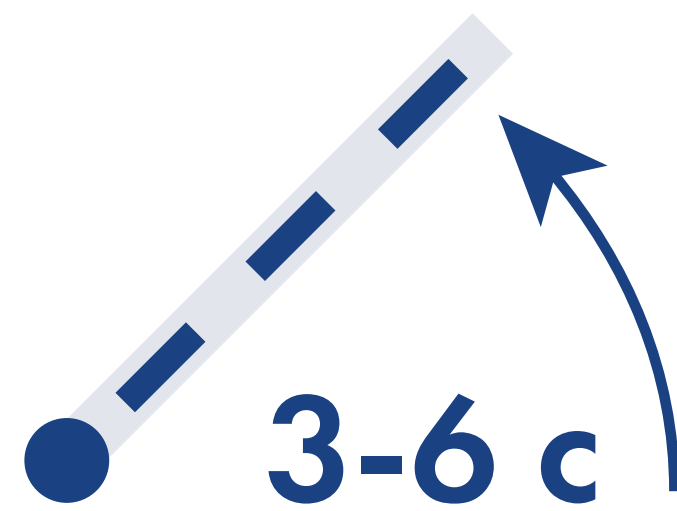
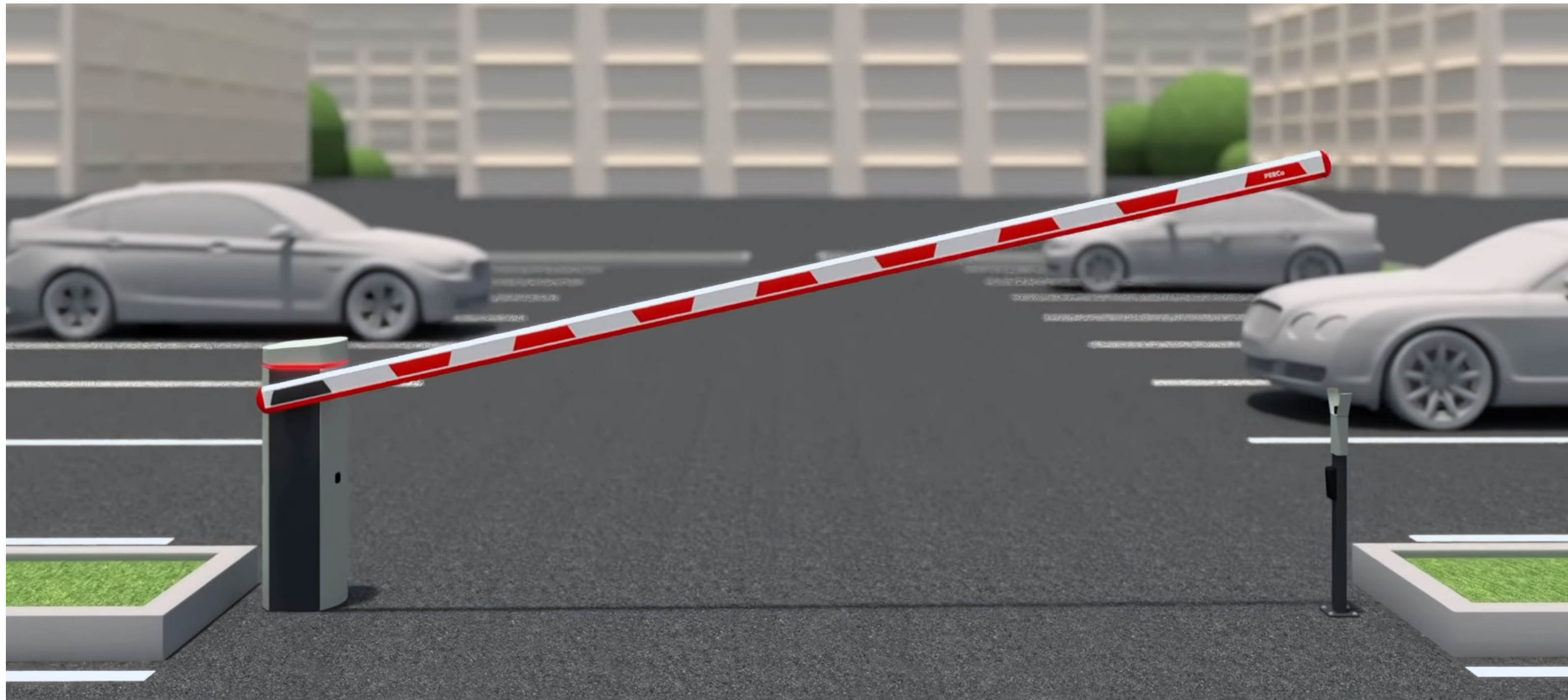

время открытия

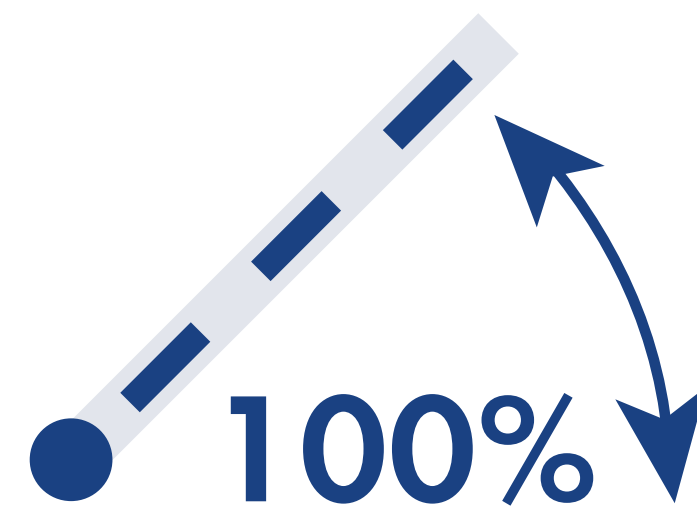

интенсивность использования



транспортных средств
в сутки



ВОЗМОЖНОСТЬ МЕХАНИЧЕСКОЙ
РАЗБЛОКИРОВКИ

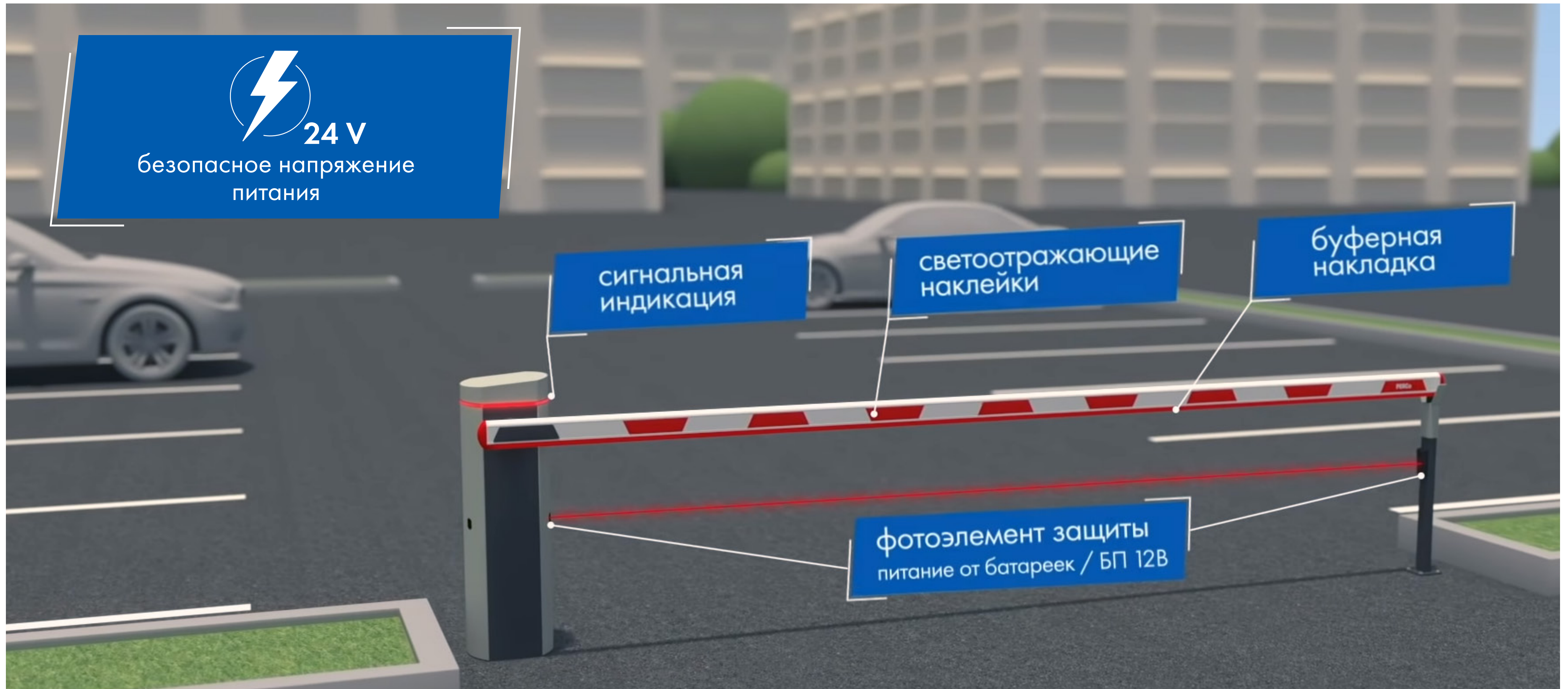

Шлагбаум PERCo-GS04

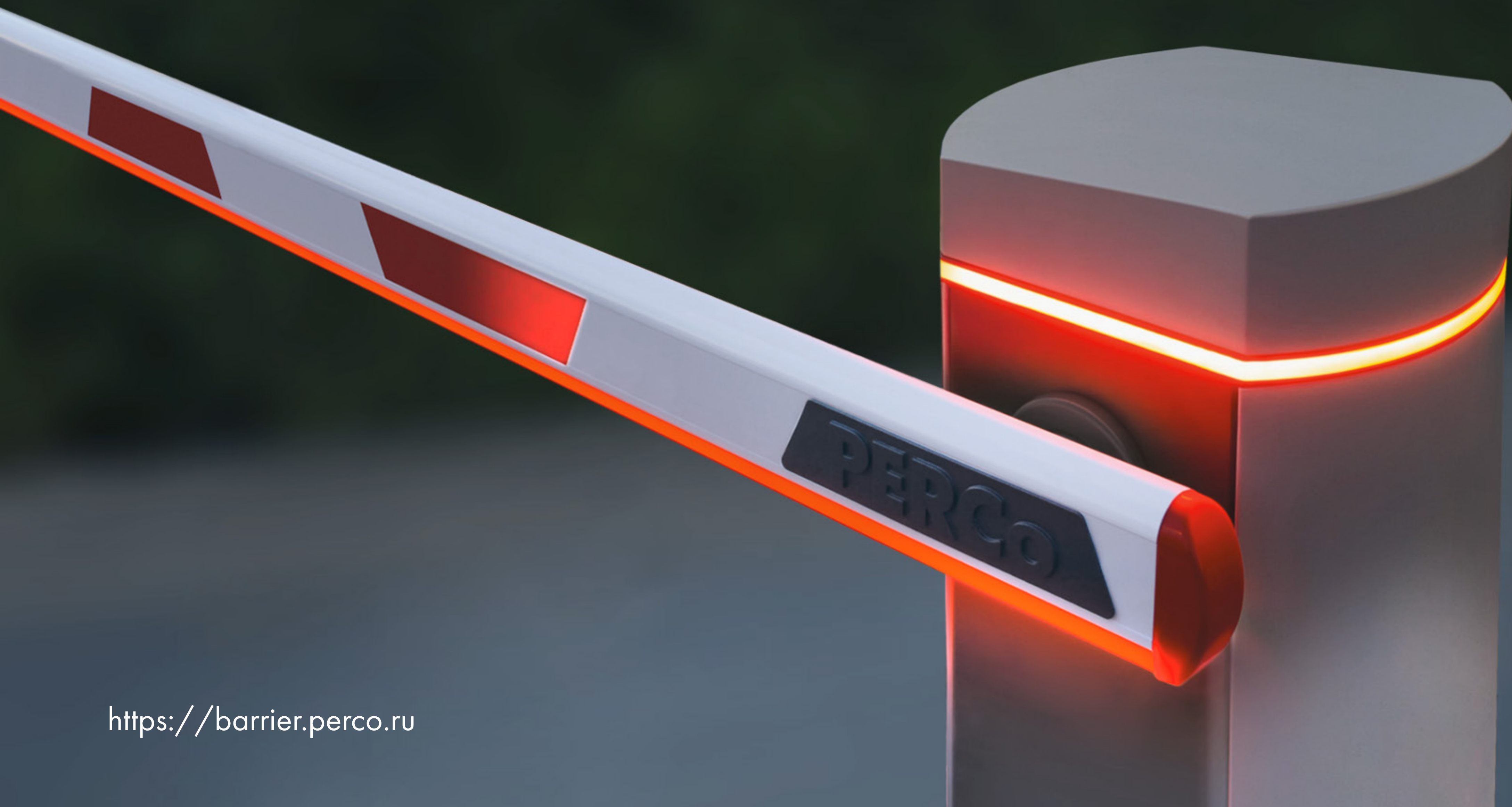

<https://barrier.perco.ru>



+7 (812) 247-04-59
seminar@perco.ru