



Эффорт Групп

<https://effort-group.ru/2306conf/>

Современные инструменты обеспечения безопасности и способы цифровизации
домовых территорий

Комплексные решения для ЖКХ



**Умный/
безопасный дом**
Охранная система AX PRO



Общий контроль
HikCentral Professional, пульт
консьержа, видеостена/мониторы,
тревожная кнопка



**Видеонаблюдение
на территории**
PTZ-камеры, ColorVu и
AcuSense решения

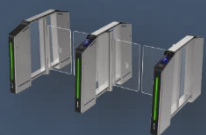

Контроль входа и выхода
Турникеты

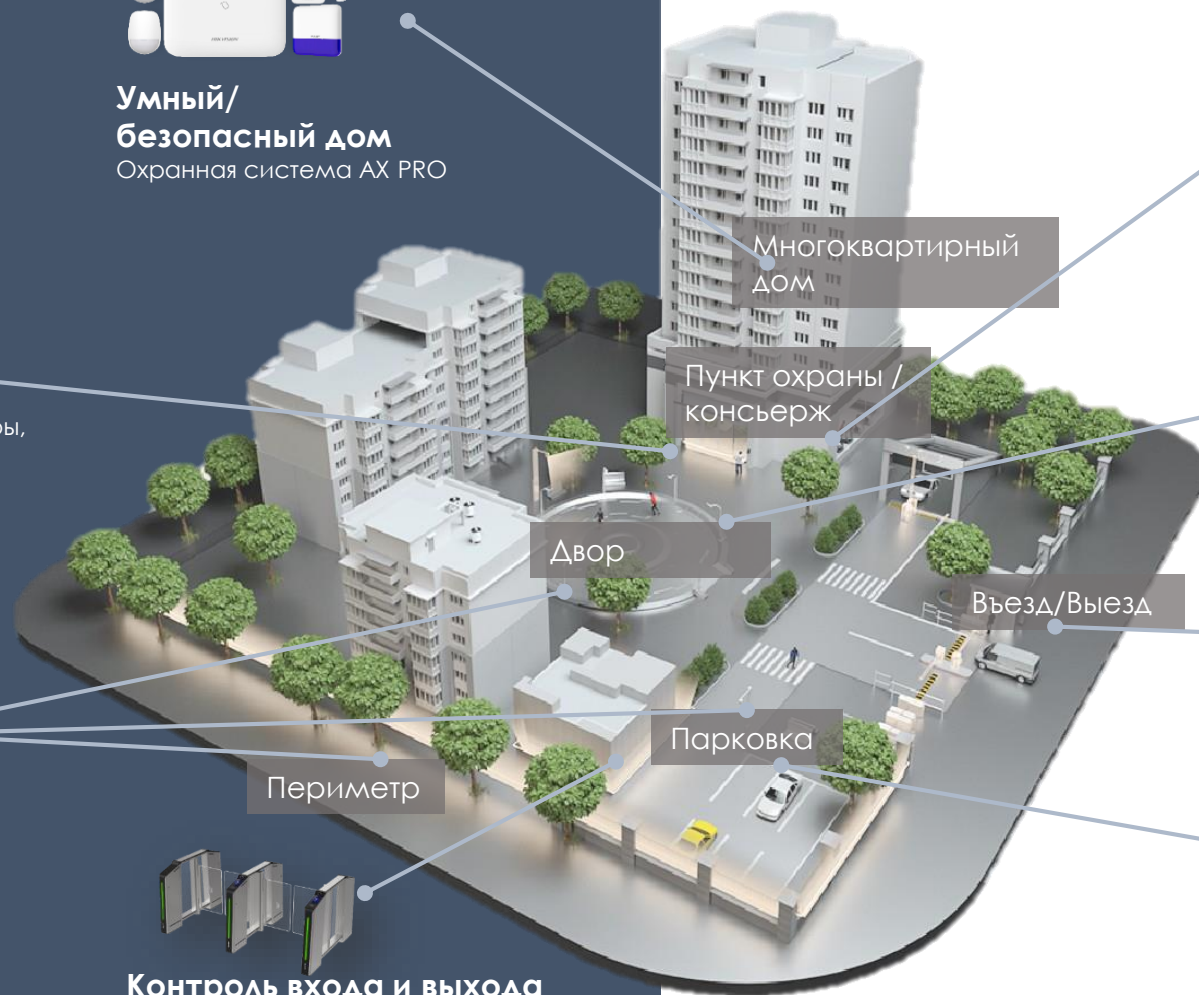

Многоквартирный
ДОМ

Пункт охраны /
консьерж

Двор

Въезд/Выезд

Парковка

Периметр



Вход в здание / номер
Система домофонии



**Безопасность общ.
пространств**
Обратная/громкая связь



**Контроль въезда на
территорию**
ANPR-камеры, шлагбаум



Навигация
Парковочные системы

Управление парковочным пространством

ЖКХ

Контроль доступа, видеодомофония,
охранные системы

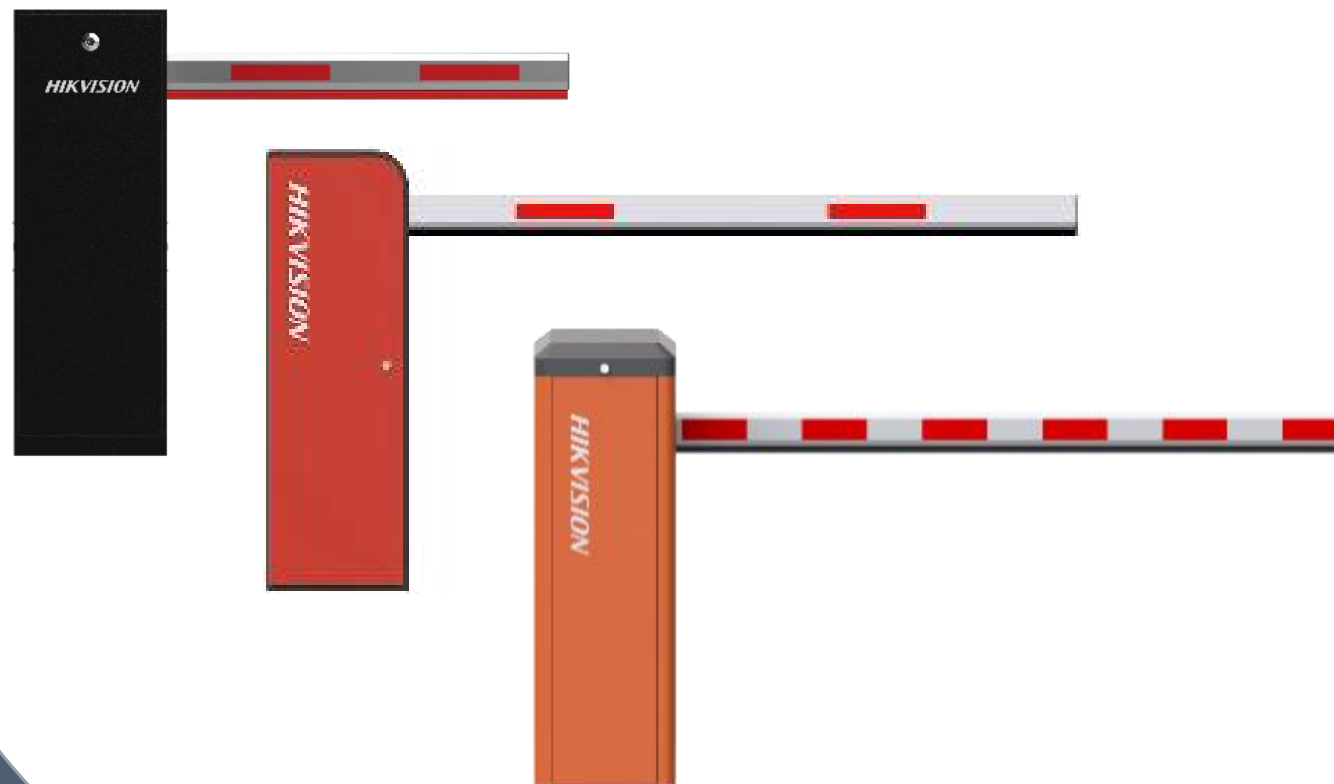

Автономное решение на ANPR

ЖКХ

Контроль доступа, видеодомофония, охранные системы

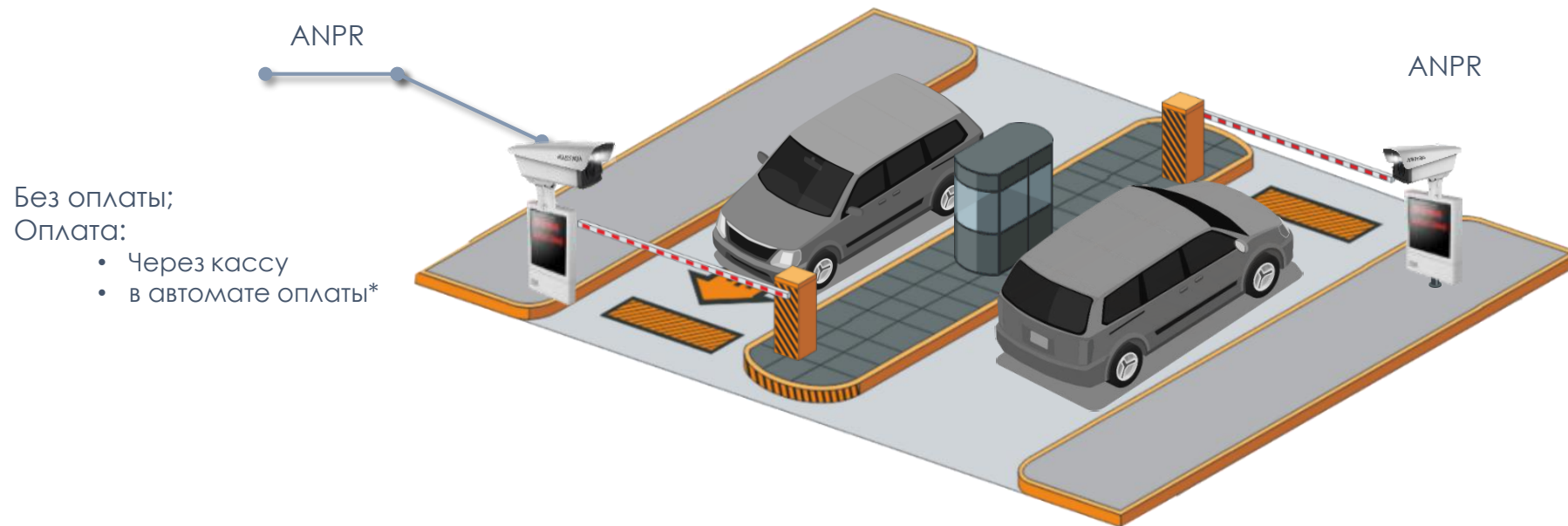

Без оплаты;
Оплата:

- Через кассу
- в автомате оплаты*



Автомат оплаты*

ВЪЕЗД

Временное ТС

1. ANPR захватывает номерной знак
2. Система контролирует шлагбаум, чтобы открыть его или оставить закрытым - в соответствии с настроенным правилом

ВЫЕЗД

1. Оплата парковки производится через кассу или в автомате оплаты
2. ANPR захватывает номерной знак
3. Время бесплатной задержки: 15 минут

Зарегистрированное ТС

1. ANPR захватывает номерной знак
2. Система автоматически открывает шлагбаум

1. ANPR захватывает номерной знак
2. Система автоматически открывает шлагбаум

ТС в черном списке

1. ANPR захватывает номерной знак
2. Система генерирует тревогу
3. Система предотвращает въезд автомобиля

Серия шлагбаумов

ЖКХ

Контроль доступа, видеодомофония,
охранные системы



DS-TMG4BX*

Базовый уровень



DS-TMG42X*

Средний уровень

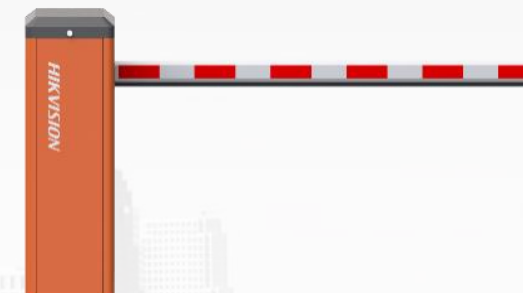

DS-TMG52X*

Высокий уровень

*Примечание: «X» в названии предполагает разные модели

Серия 4В

ЖКХ

Контроль доступа, видеодомофония,
охранные системы

DS-TMG4BX*

SECC, черный, IP54,
двигатель переменного тока



* X предполагает модели с разными стрелами

Серия 4В

ЖКХ

Контроль доступа, видеодомофония,
охранные системы

DS-TMG4BX*

Полный комплект при поставке
Все комплектующие на складе

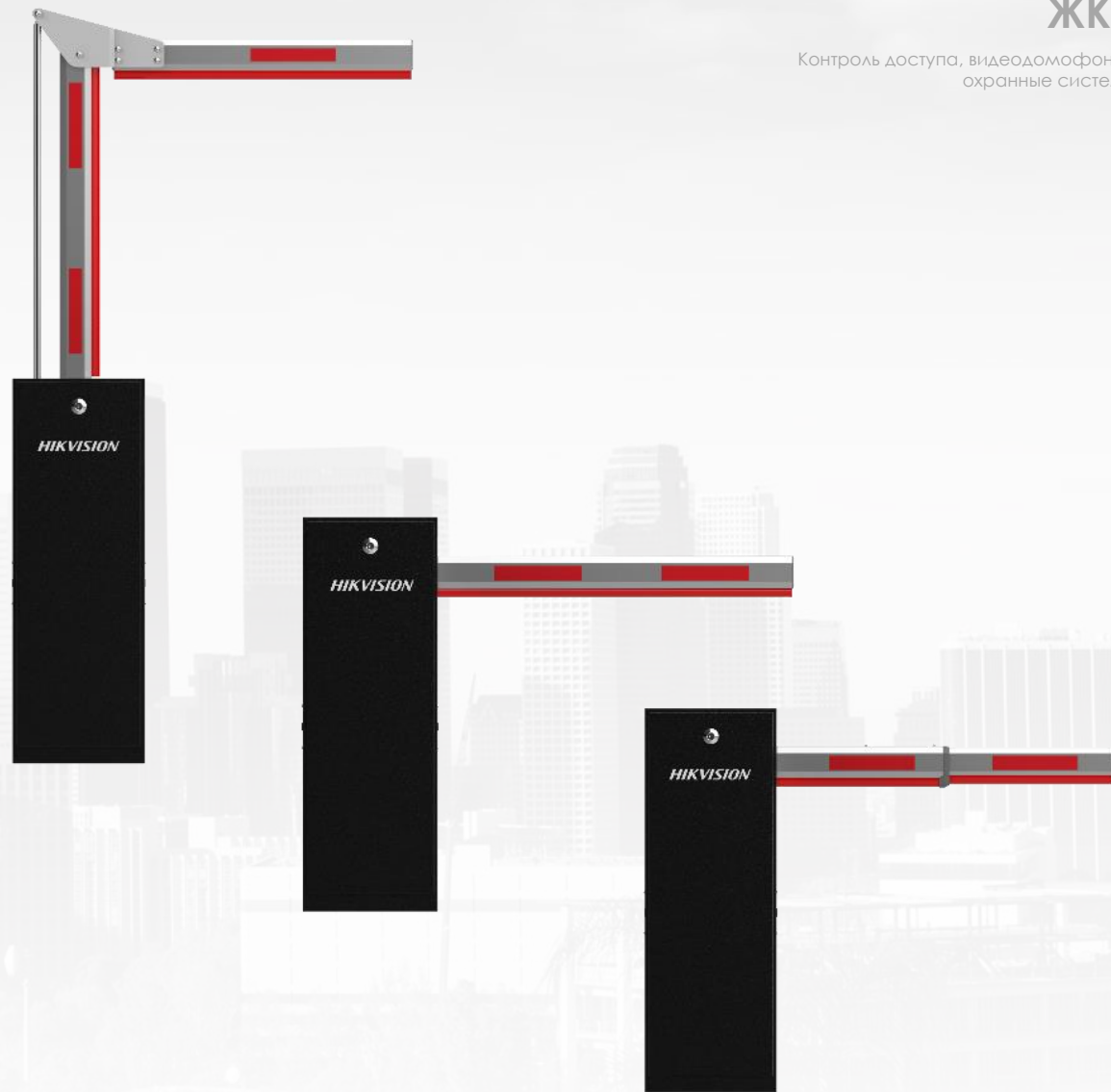

* X предполагает модели с разными стрелами

Контроль доступа

ЖКХ

Контроль доступа, видеодомофония,
охранные системы



Терминал доступа



Большая емкость для хранения записей отпечатков пальцев



Конкурентная цена



Режим многофакторной аутентификации
Отпечаток пальца, карта



Поддержка нескольких языков



Интерфейс для подключения
внешних устройств



Точность распознавания в любых условиях

Два объектива



Яркое освещение



Слабое освещение

Обычный алгоритм



38 %

Глубокое обучение



« Среднее значение точности при распознавании »
лица выше на 38 % с помощью технологии
глубокого обучения.

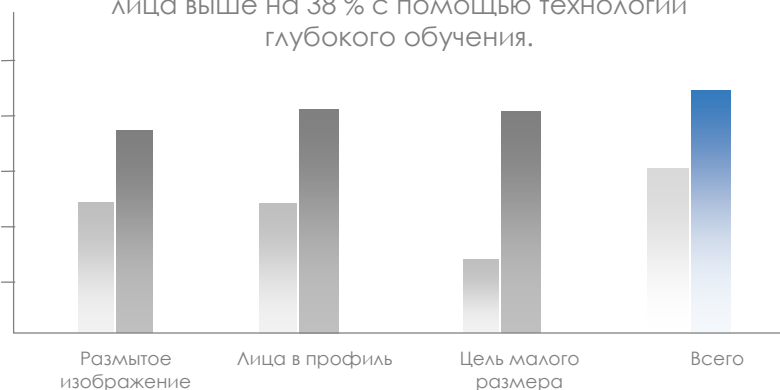

Скорость распознавания < 0.2 с



Точность обнаружения > 99 %

Простота эксплуатации

ЖКХ

Контроль доступа, видеодомофония,
охранные системы

Различные методы регистрации

После активации для настройки основных параметров устройства можно использовать простой локальный мастер установки.

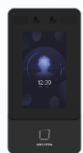

Регистрация путем захвата изображения при помощи локального пользовательского интерфейса



Регистрация путем загрузки изображений в ПО HikCentral Access Control

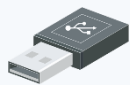

Регистрация путем загрузки изображений на устройство с помощью USB.

Удаленное управление через Hik-Connect

Дистанционное управление с помощью приложения

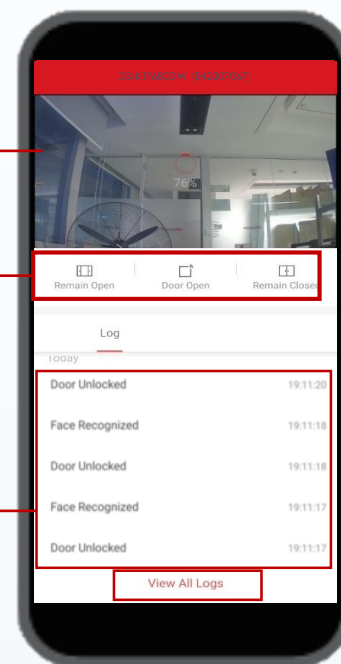

Камера: просмотр в режиме реального времени

Удаленное управление доступом

Журнал событий

Настройка веб-интерфейса / графического интерфейса

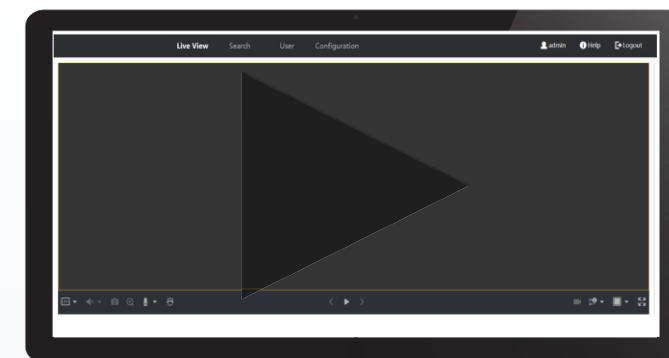

Отличная расширяемость системы

Расширенный функционал на одном устройстве

- » Удобное управление контролем доступа с помощью нескольких режимов аутентификации.



Распознавание
лиц



Отпечаток
пальца



Считывание
карт



123

PIN-код



Распознавание
радужной
оболочки глаза

- » Удобная система видеодомофонии



Видеодомофоны



Мобильное
приложение
Hik-Connect

- » Удаленная проверка с помощью просмотра в режиме реального времени



Мобильное приложение
Hik-Connect



HikCentral Connect



Платформа контроля
доступа HikCentral



Видеодомофон

Уникальные возможности расширяемости

- » К терминалу доступа MinМое можно привязать практически все устройства Hikvision, включая NVR, видеодомофоны, устройства с тревогой экстренного вызова, IP-камеры и т. д.

Сирены, оповещатели





Что такое радужная оболочка глаза?

Радужная оболочка — это область глаза, располагающаяся между зрачком и склерой. Радужная оболочка имеет очень сложный рисунок, он индивидуален у каждого человека. Вероятность дубликата радужной оболочки составляет всего 10^{-78} , благодаря чему аутентификация по радужной оболочке глаза является эффективной.



Подробнее об алгоритме можно узнать из видео в Youtube:

https://youtu.be/l29_WWuntxs



Особенности

» Более высокий уровень безопасности

Распознавание по радужной оболочке отличается высокой точностью (точность уступает только ДНК) — в 5 раз выше точности распознавания лиц.

» Более высокий уровень точности

Алгоритм Hikvision занял первое место в оценке производительности алгоритма распознавания радужной оболочки глаза Национального института стандартов и технологий Министерства торговли США.

» Удобство

Дальность распознавания радужной оболочки глаза: от 0.4 до 0.7 м.
Скорость распознавания радужной оболочки глаза < 1 с.

Терминал доступа с антивандальной защитой

ЖКХ

Контроль доступа, видеодомофония,
охранные системы



Карта Отпечатки пальцев 123 PIN код Bluetooth



Простота в использовании

Простая веб-конфигурация с использованием режима AP на мобильном или ПК-клиенте



Дистанционное управление

Через мобильное приложение Hik-Connect или мобильный веб-сайт



Высокие уровни защиты

Идеально подходит для использования снаружи помещений.



Защита от влаги



Антивандальная защита

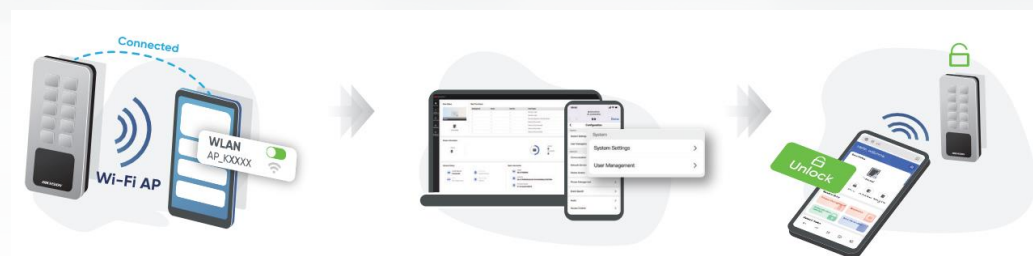

Терминал доступа с антивандальной защитой

ЖКХ

Контроль доступа, видеодомофония,
охранные системы



Тонкий дизайн

Подходит для установки
в ограниченном
пространстве

Прочный корпус



Множественные методы аутентификации

Карта  Отпечатки 123 PIN код  Bluetooth
пальцев



Простота в использовании

Простая веб-конфигурация с использованием режима
AP на мобильном или ПК-клиенте



Дистанционное управление

Через мобильное приложение Hik-Connect или
мобильный веб-сайт



Высокие уровни защиты

Идеально подходит для использования снаружи помещений.



Защита от влаги



Антивандальная защита

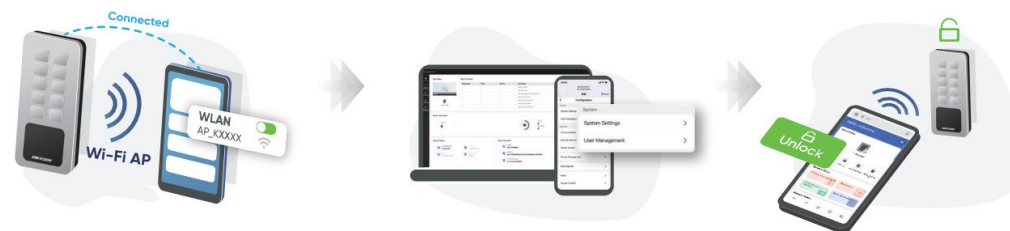

Контроль нескольких дверей

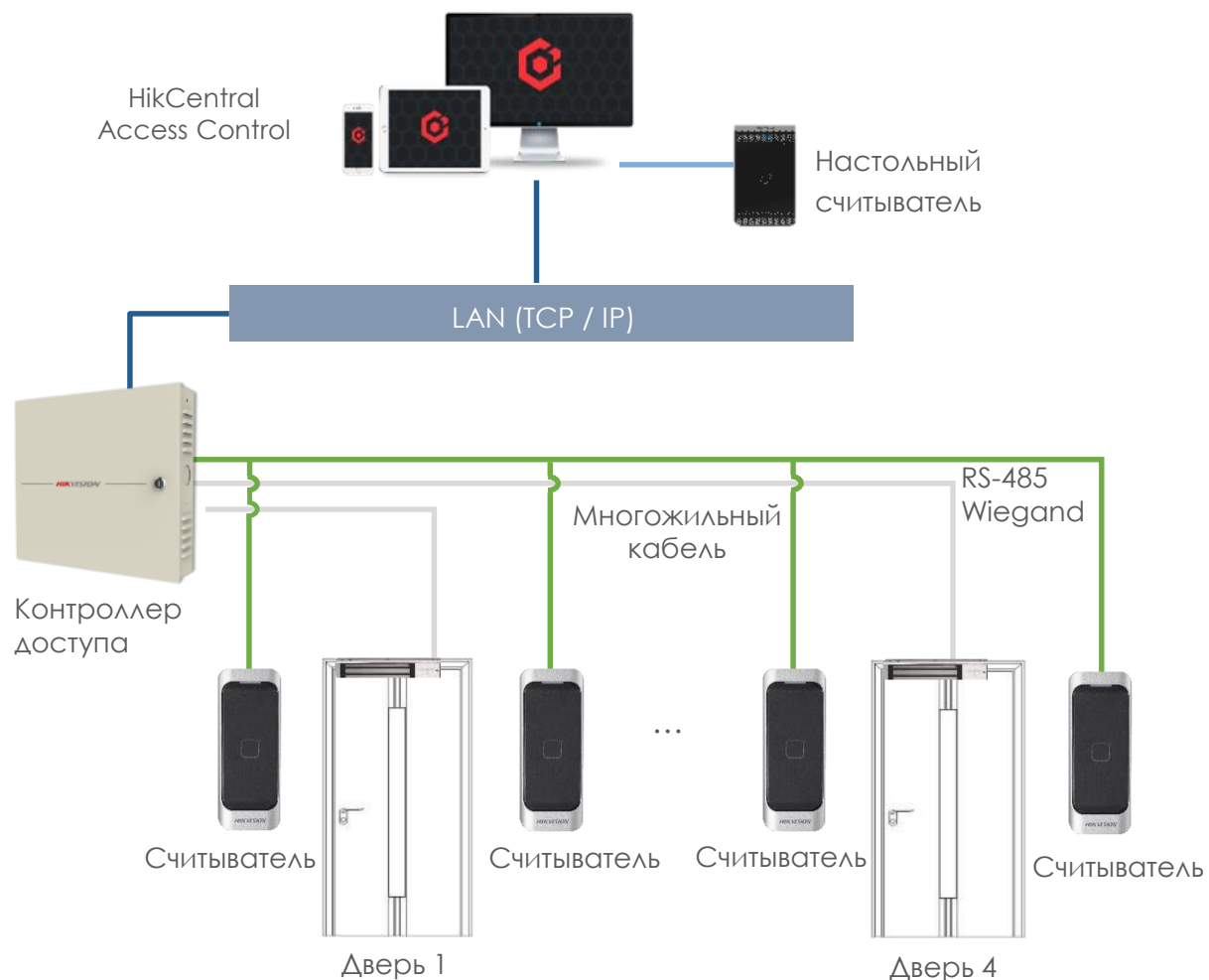

» Контроль доступа профессионального уровня

IP-система, резервная батарея, контроль нескольких дверей, реле пожарной тревоги, протокол Wiegand и т. д.

» Продвинутые функции контроля доступа

Запрет двойного прохода, блокировка двери, несколько режимов аутентификации, привязка событий, аутентификация по первой карте, функция «оставить дверь открытой при считывании первой карты».

» Простота интеграции со сторонними устройствами

SDK, ISAPI, OSDP

» Гибкость процесса передачи данных

TCP / IP, ISUP, RS-485

Сравнение контроллеров и аксессуаров

ЖКХ

Контроль доступа, видеодомофония,
охранные системы

Контроллер доступа

DS-K2600T



Управление дверьми 1 / 2 / 4,
100 000 карт, интерфейс RS485 /
Wiegand, ISAPI, OSDP, ISUP и т. д.

DS-K2600-G



Все функции модели K2600T +
• Сертификат UL294
• Защитная крышка
• Увеличенные размеры
• LED-индикатор
• Стандартный гибридный разъем

DS-K281X



Все функции модели K2800 и
интерфейс Wiegand
• Интерфейс RS485
• Поддержка резервной батареи

DS-K2800



Управление 1 / 2 / 4 дверьми,
10 000 карт, интерфейс Wiegand

Считыватели

DS-K1104



M1, ПК и алюминиевый сплав, IP65,
IK10, установка с использованием
монтажной коробки

Серия DS-K1108A



EM / M1, Desfire, OSDP, IP65.
Установка на стену

Серия DS-K1201A



Отпечаток пальца +EM / M1, сплав
поликарбоната и АБС-пластика, IP65,
накладная установка

Аксессуары

DS-K7P01

Алюминиевый сплав
(панель), физическая
кнопка из металла,
наработка на отказ
500 000 циклов



DS-K7P04

Нержавеющая сталь,
без сенсорного экрана,
наработка на отказ:
1 000 000 циклов.



DS-K4H255S

Электромагнитный
замок: Изготовлен из
износостойких
материалов, LED-
индикатор



DS-K4H255-LZ

LZ-образный
кронштейн
электромагнитного
о замка для DS-
K4H250S/D



Настольный считыватель

DS-K1F600U-D6E-F



- Настольный считыватель
- **Офлайн регистрация, 2000 лиц, 20 000 карт, 20 000 отпечатков пальцев**
- Красивый внешний вид
- USB / Wi-Fi

Питание

DS-K7M-AW50



Выходное напряжение: DC 12 В,
выходная мощность: 50 Вт
Питание 1 терминала контроля
доступа и 1 замка

Контроль доступа: турникеты

ЖКХ

Контроль доступа, видеодомофония,
охранные системы



Турникеты-трипода серии DS-K3G200(L)X

ЖКХ

Контроль доступа, видеодомофония,
охранные системы

ЭФФЕКТИВНОЕ РЕШЕНИЕ для организации проходных



Обзор продукта

ЖКХ

Контроль доступа, видеодомофония,
охранные системы



Терминал
с распознаванием лиц
Быстрое и эффективное
решение для аутентификации

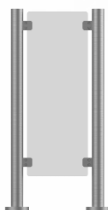

Боковое
ограждение

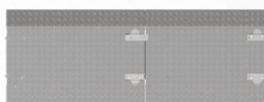

Основание для турникета

Достаточно места для проводов,
минимальные затраты на монтаж при таком
решении



DS-K3G200(L)X
серия

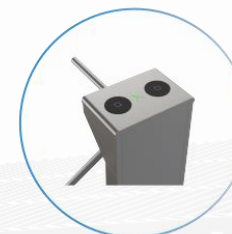

Опциональные методы
аутентификации:

на выбор:
по лицу / карте / QR-коду

Ключевые особенности

ЖКХ

Контроль доступа, видеодомофония,
охранные системы

HIKVISION

Обзор



Пропускная способность

> **35** чел. / мин



Для помещений
или размещения на улице
при наличии навеса



2 МСВФ
млн. раз
млн. раз



*EM, M1, Desfire

*Поддержка на моделях
без литеры L в названии



Домофония

ЖКХ

Контроль доступа, видеодомофония,
охранные системы



IP-видеодомофония

Схема решения

Решения для квартир

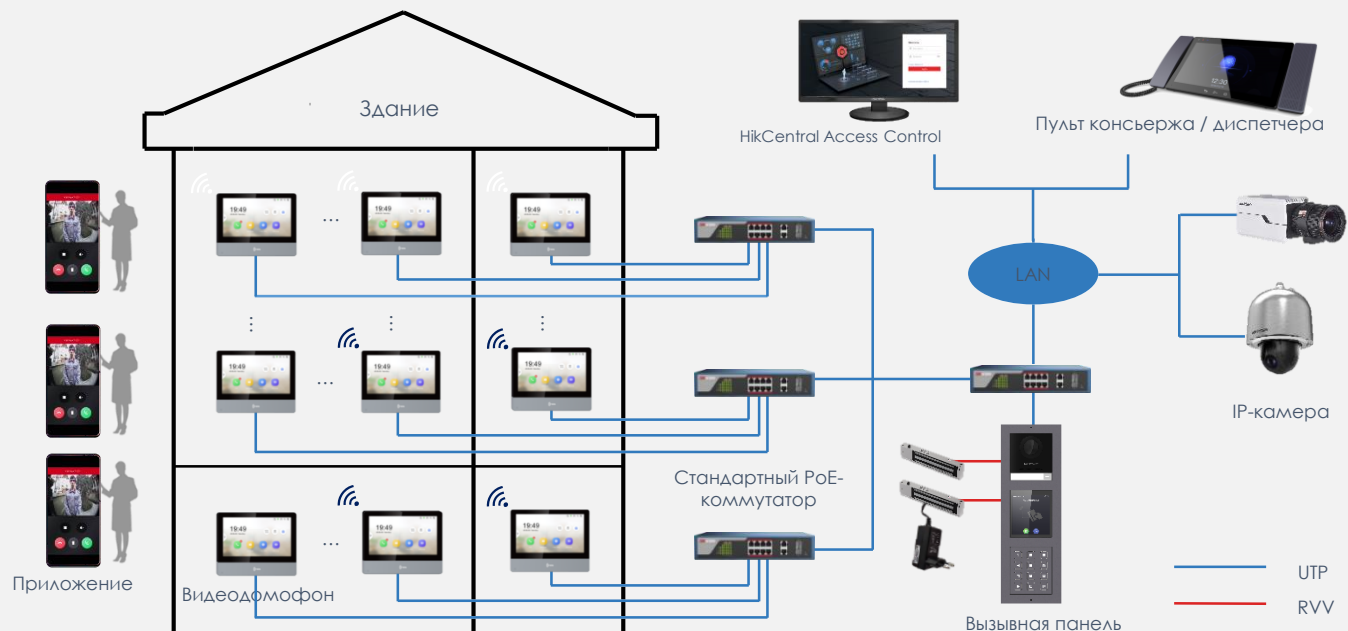

Решения для коттеджей

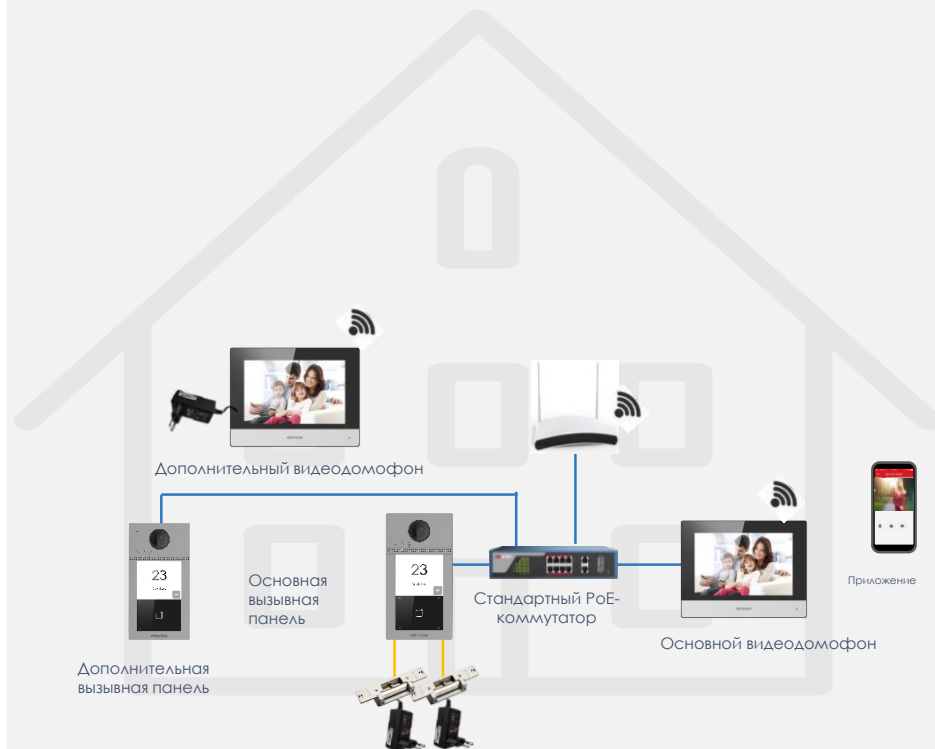

IP-видеодомофония

Единое управление

ЖКХ

Контроль доступа, видеодомофония,
охранные системы

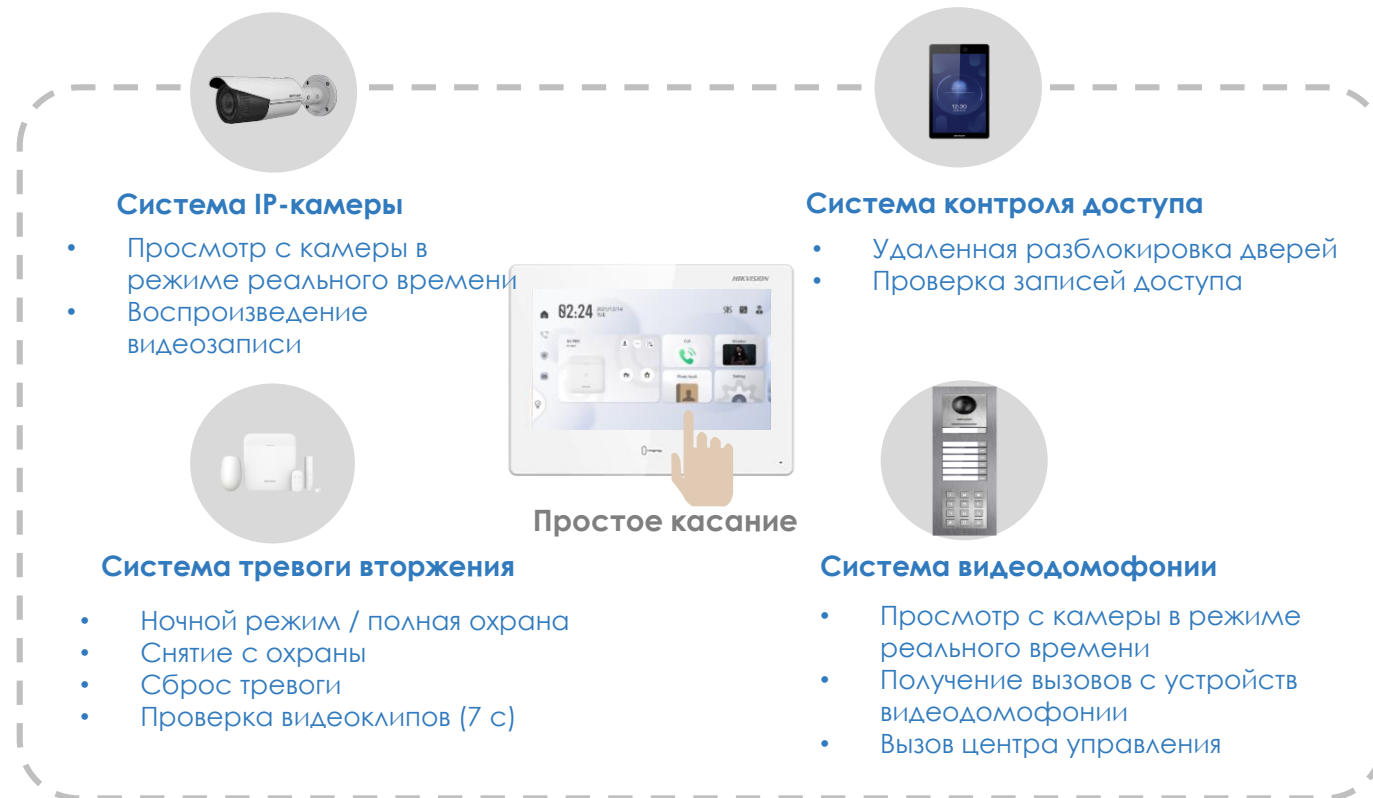

Спецификации продукта

- 7" сенсорный TFT-экран /
- 10" сенсорный IPS-экран
- 4-ядерный процессор SoC для лучшей производительности
- Новый пользовательский интерфейс



Система Android (версия 10)

- Поддержка приложения на ОС Android
- Поддержка интеграции стороннего ПО



Встроенное приложение Hik-Connect

- Единое управление устройствами Hikvision с помощью планшета

IP-видеодомофония

ЖКХ

Контроль доступа, видеодомофония,
охранные системы

Вызывная панель на базе Android



Фокус на жилые здания.



Совместимо со всеми сериями
IP-видеодомофонов для
реализации расширенных
функций видеодомофонии.



Бесконтактный доступ
с функцией
распознавания лиц



Детекция подлинности биометрических данных
(антиспуфинг) для обеспечения высокого уровня
безопасности



Android 7.1



8 / 10"
Сенсорный экран



IK07 и IP65

Терминал доступа MinMoe с функцией распознавания лиц



Фокус на коммерческих зданиях.



Поддержка расширенных
функций контроля доступа и УРВ.

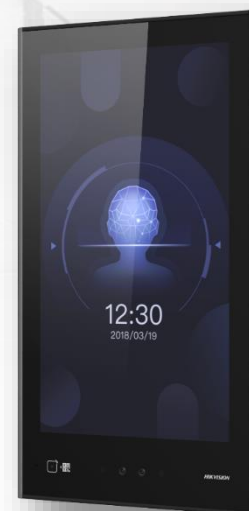

Бесконтактный доступ
с функцией
распознавания лиц



Детекция подлинности биометрических данных
(антиспуфинг) для обеспечения высокого уровня
безопасности



Android 7.1



Сенсорный экран
до 15.6"



IP65

IP-видеодомофония Дверной звонок с антивандальной защитой KV8

ЖКХ

Контроль доступа, видеодомофония,
охранные системы



Обновление

Решение проблем
с установкой на
металлические
двери



Высокий уровень
защиты **IP65** и **IK09**



Прямое подключение
к Hik-Connect

IP-видеодомофония

Комплект гибридной видеодомофонии

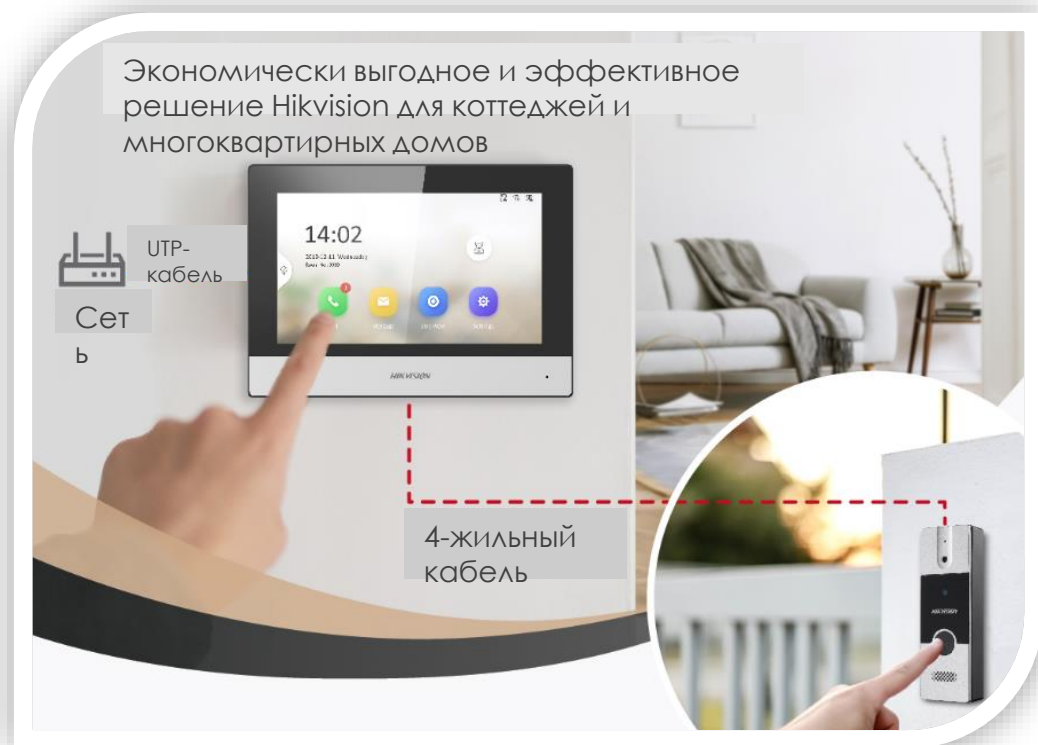

Гибридный видеодомофон Hikvision является IP-системой видеодомофонии, в которую интегрируются аналоговые дверные звонки через 4-проводной интерфейс.



4-проводной
интерфейс



7"
1024 x 600
сенсорный экран



Мобильный
клиент



PoE,
простая установка

По сравнению с IP-решением

- Бюджетные варианты с аналоговыми дверными звонками
- Простая установка: дверной звонок не требует отдельного источника питания

По сравнению с аналоговым решением

- Простое управление с помощью удобного сенсорного экрана
- Удобное управление через мобильное приложение Hik-Connect

DS-KH6320-(W)TDE1/DS-KIS302-P

Требуется использование блока сопряжения при использовании аналоговых вызывных панелей стороннего производства

Комплект гибридной видеодомофони. Применение.

ЖКХ

Контроль доступа, видеодомофония, охранные системы

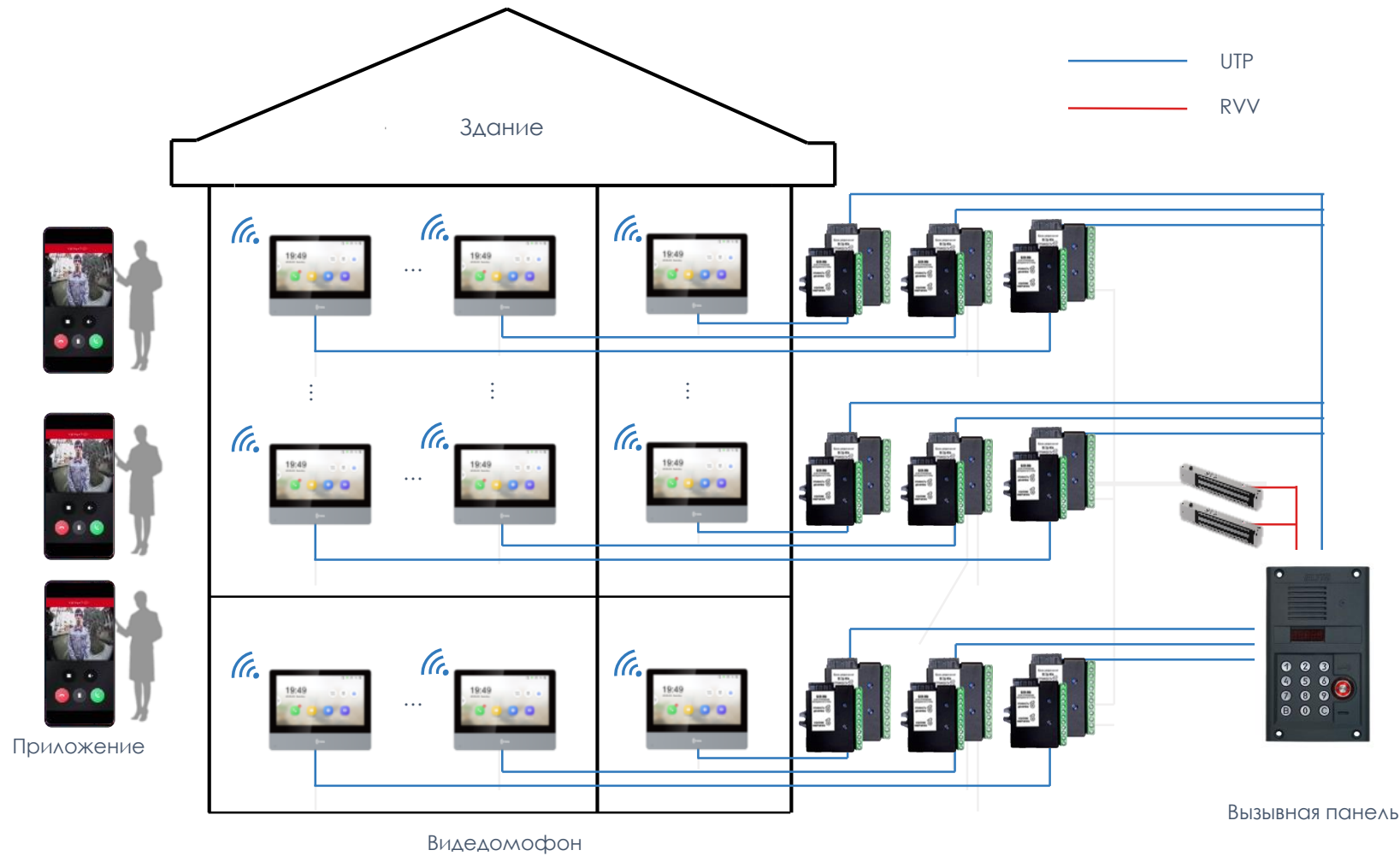

Совместимо:
ELTIS, CYFRAL,
METACOM,
ВИЗИТ, RAIKMAN,
MARSHALL,
PROEL,
LASKOMEX

Облачное решение для системы видеодомофони. Детали решения

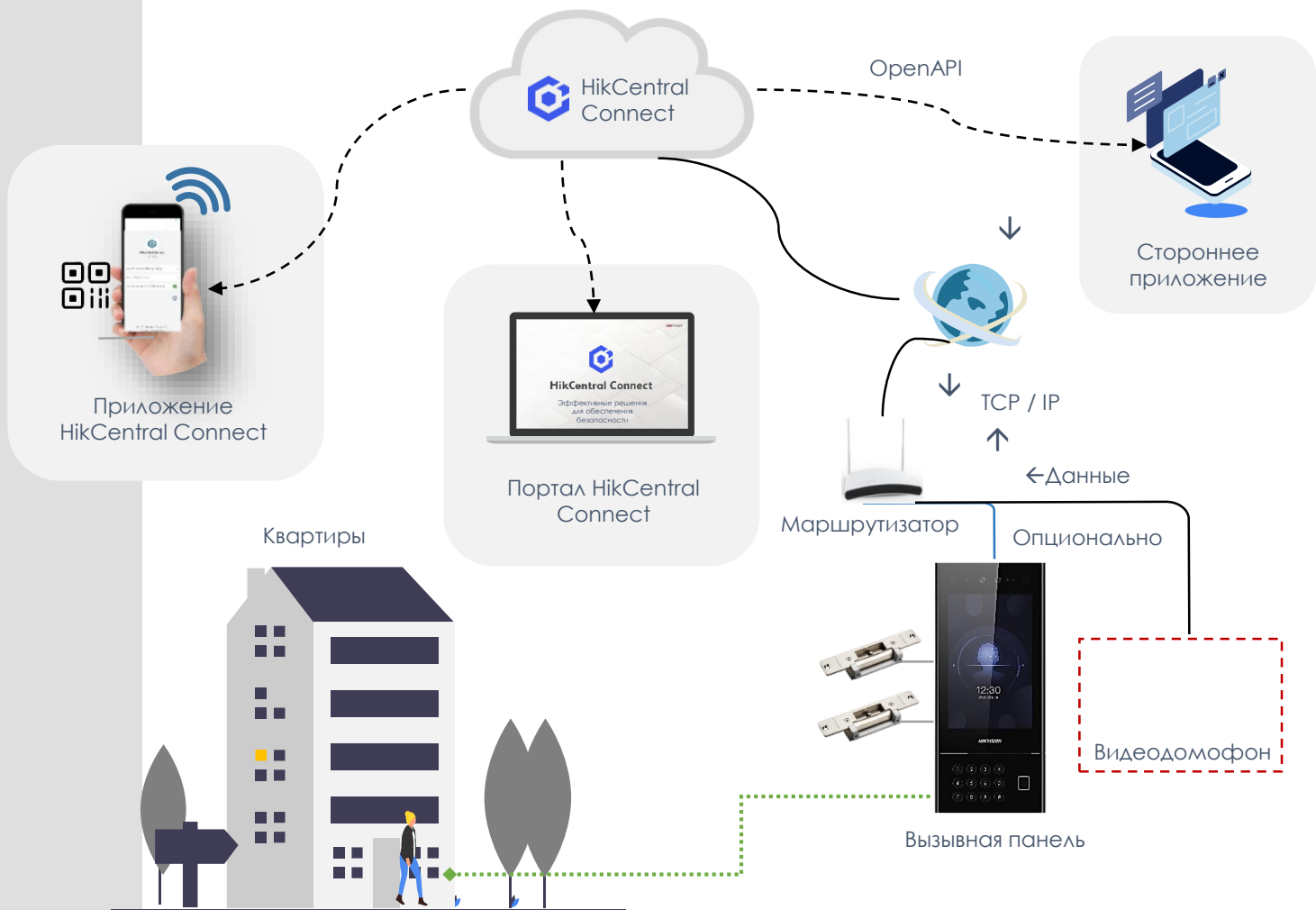

Охранная система

ЖКХ

Контроль доступа, видеодомофония,
охранные системы

НОВЫЕ ВОЗМОЖНОСТИ
БЕСПРОВОДНОЙ ОХРАННОЙ СИСТЕМЫ



AX PRO

AX PRO – УМНАЯ СИСТЕМА БЕЗПАСНОСТИ

ЖКХ

Контроль доступа, видеодомофония,
охранные системы



Защита от
вторжения



Защита от потопов



Домофония



Обнаружение
пожара



Автоматизация



Интеграция со
СКУД

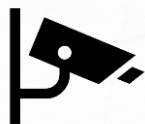

Интеграция
видеонаблюдения

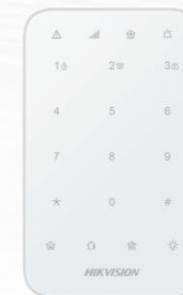

Архитектура системы

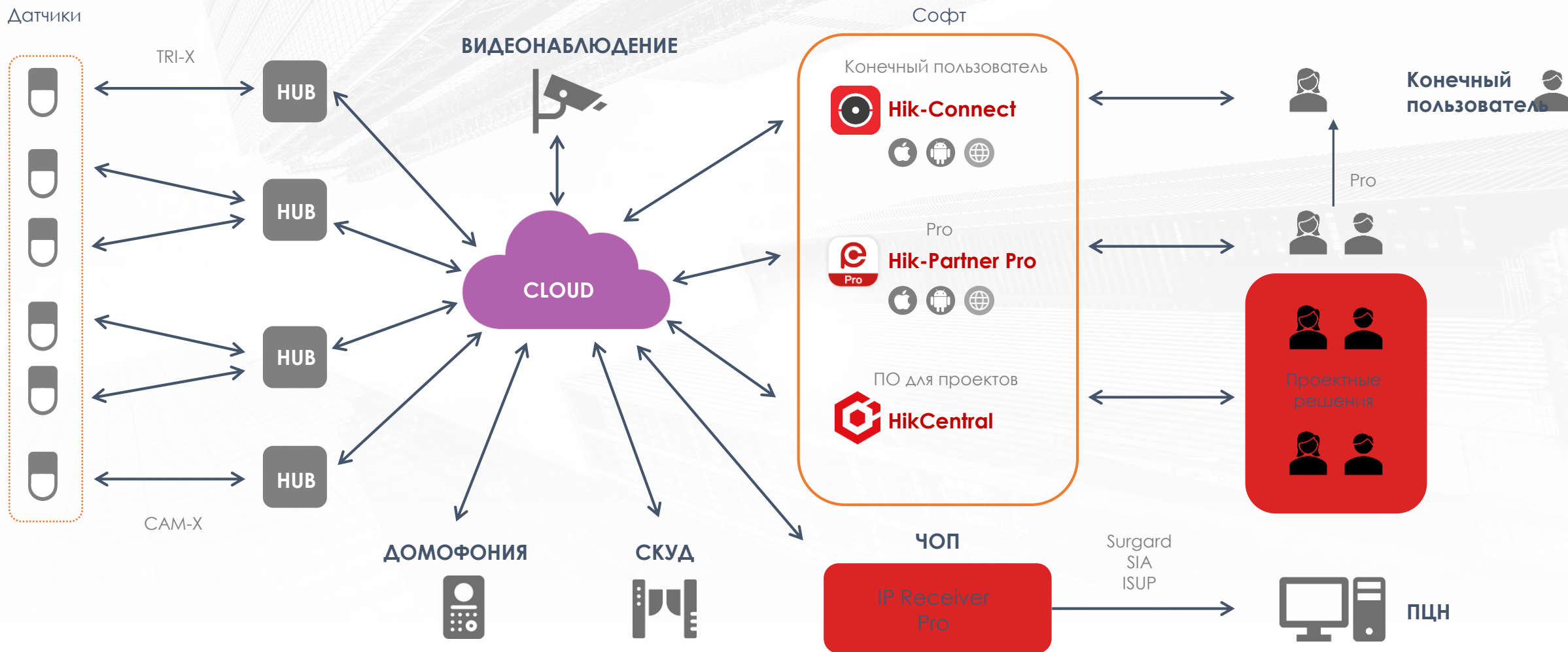

Продукция AX PRO

ЖКХ

Контроль доступа, видеодомофония,
охранные системы



AX PRO



Управление
системой



RF-модули



Внутренние и уличные сирены



Интеграция и
автоматизация



Блоки питания 12 В

АКСЕССУАРЫ

ВНУТРЕННИЕ ДАТЧИКИ



PIR-датчики / датчики
ИК + СВЧ



Магнитоконтактные
датчики



Тревожные
кнопки



Датчики разбития
стекла



PIR-датчик
со встроенной камерой



Датчики анализа
окружающей среды



Датчики дыма

УЛИЧНЫЕ ДАТЧИКИ



Магнитоконтактные
датчики



PIR-датчики (срабатывание на движение
штор) / датчики ИК + СВЧ



Датчики Tri-Tech

NEW

ПРИЛОЖЕНИЯ

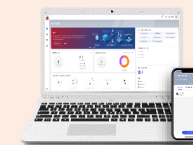

Hik-ProConnect



Hik-Connect

Контроль в реальном времени

Ситуация

- Системы видеонаблюдения сосредоточены на записи улик, защите данных и поиске улик.
- Системы сигнализации ориентированы на высокую точность, несколько режимов восприятия и стандартизированную процедуру.
- Но даже с самыми точными системами, потерянные сокровища и преступники все равно случаются.

Решение

- Интеллектуальное обнаружение и немедленные действия - это будущая тенденция для систем безопасности, направленная на повышение предосторожности и немедленной обработки для предотвращения потерь.



Видео и аудио

Ситуация

- Видеодоказательства записываются и хранятся в системе видеонаблюдения, а аудиозаписи записываются и хранятся в системе публичного объявления (РА).
- Очевидно, что проверять показания по двум разделенным системам неудобно.
- Конфигурация на двух отдельных системах сложна. Операторам нужно много кибер-знаний.

Решение

- Запись и объединение видео- и аудиодоказательств — будущая тенденция систем безопасности.
- Одна система, включающая в себя компоненты видеонаблюдения и громкой связи, будет более удобной для пользователей.

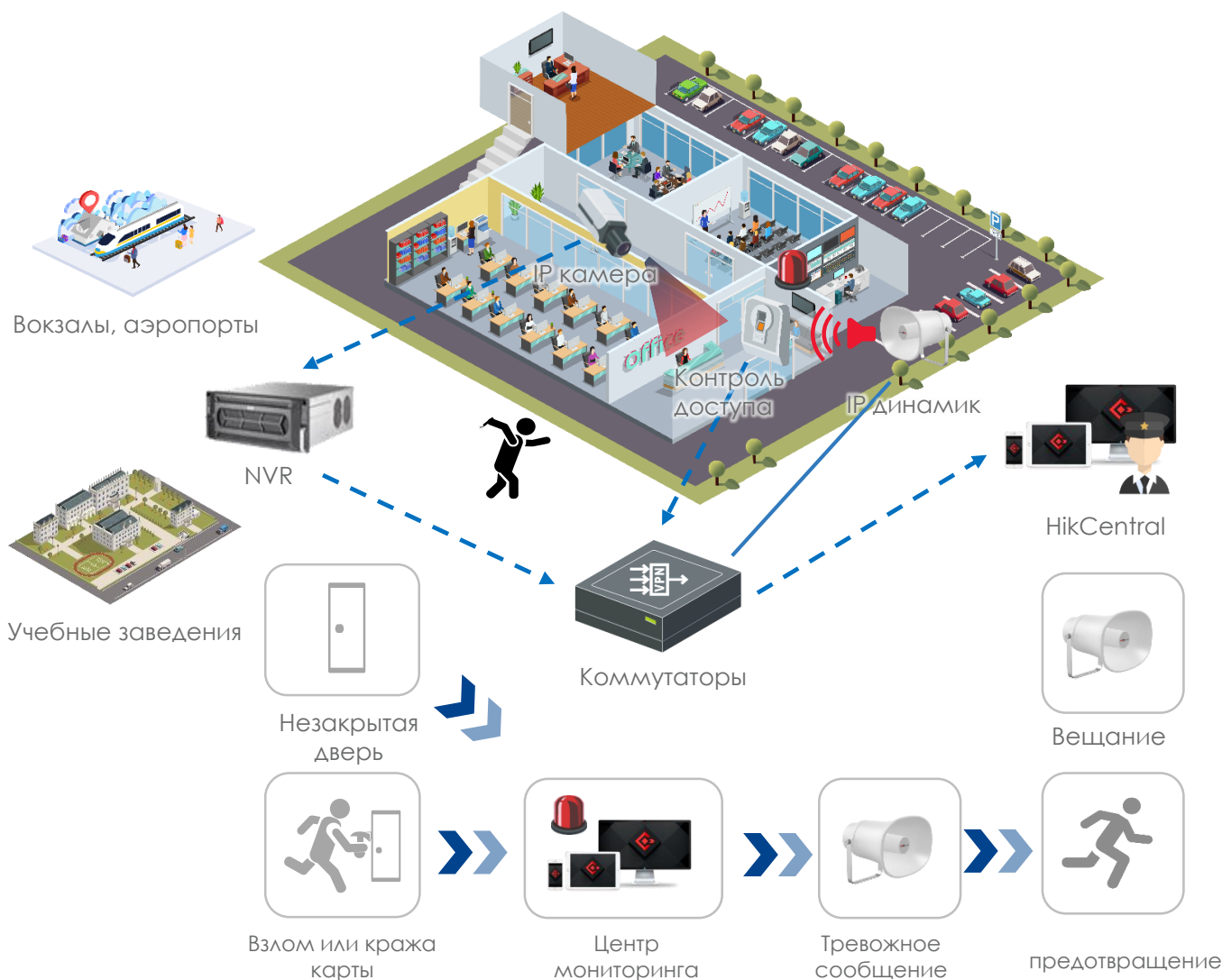

Связь видеонаблюдения и контроля доступа

- Система контроля доступа Hikvision может быть связана с системой видеонаблюдения. Если в системе контроля доступа будут обнаружены события, связанные камеры начнут записывать и отправлять видео в центр безопасности.

Автоматические тревожные сообщения

- IP-динамики связаны с соответствующими камерами. При срабатывании тревоги IP-динамик автоматически отправляет звуковое предупреждение.

Запуск сообщений из центра

- Охранники могут просматривать живое видео из центра безопасности и запускать звуковое предупреждение через IP-динамик.

Расписание вещания сообщений

- Администраторы могут установить расписание для IP-динамиков для распространения информации.

ПРОГРАММНОЕ ОБЕСПЕЧЕНИЕ

ЖКХ

Контроль доступа, видеодомофония,
охранные системы



Программное обеспечение HikCentral Access Control

ЖКХ

Контроль доступа, видеодомофония,
охранные системы



HikCentral Access Control

Простой и эффективный профессиональный контроль доступа

HikCentral Access Control — удобное и простое в использовании ПО для профессионального управления контролем доступа и УРВ на ежедневной основе. Благодаря наличию нескольких клиентов разные пользователи могут входить в систему одновременно.

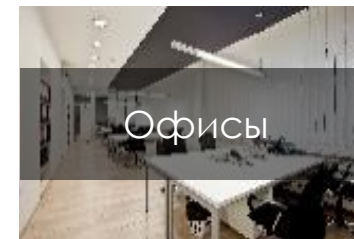

Простота и удобство
для сотрудников



Профессиональный уровень и гибкость
настройки для сотрудников служб обеспечения
безопасности



Эффективное и интуитивно понятное управление
для специалистов отдела кадров и управления
персоналом

БЕСПЛАТНАЯ ВЕРСИЯ НСАС

БЕСПЛАТНО

- **4 двери и 200 сотрудников**
- Сотрудник / Контроль доступа / Контроль УРВ
- Удобный УРВ
- Интуитивное управление Е-таp
- Гибкие правила УРВ и отчеты

Представление продукта

Топология системы

ЖКХ

Контроль доступа, видеодомофония,
охранные системы



Контроль доступа

Несколько типов учетных записей

Легкий доступ с помощью мобильных учетных данных

Если сотрудник забыл или потерял свою карту, он не сможет попасть в офис без обращения к посту охраны. HikCentral Access Control v2.0, Bluetooth и NFC предоставляют больше вариантов учетных записей.

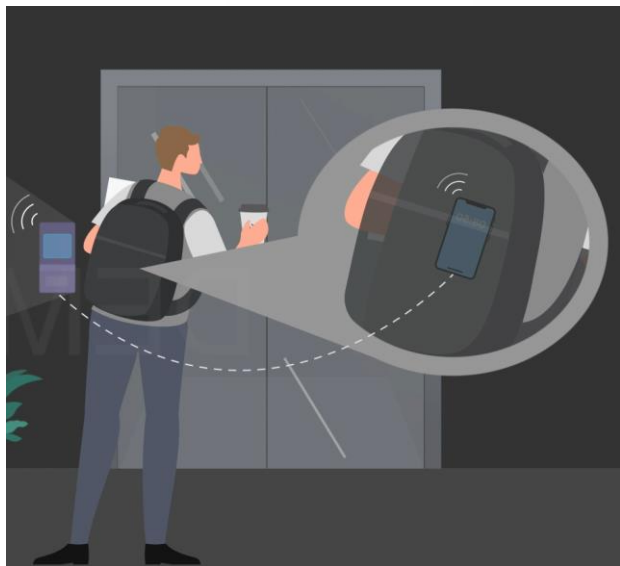

Контроль доступа

Визуализированный контроль доступа

Поле проверки видео оператор может дистанционно управлять дверьми, разблокировать / заблокировать и т. д.

Оператор может отслеживать все точки доступа на E-map, получать тревожные уведомления, определять и проверять их местонахождение напрямую.

После определения области подсчета сотрудников / посетителей система будет автоматически отображать их количество.

Просмотр со встроенной камеры терминала доступа в режиме реального времени

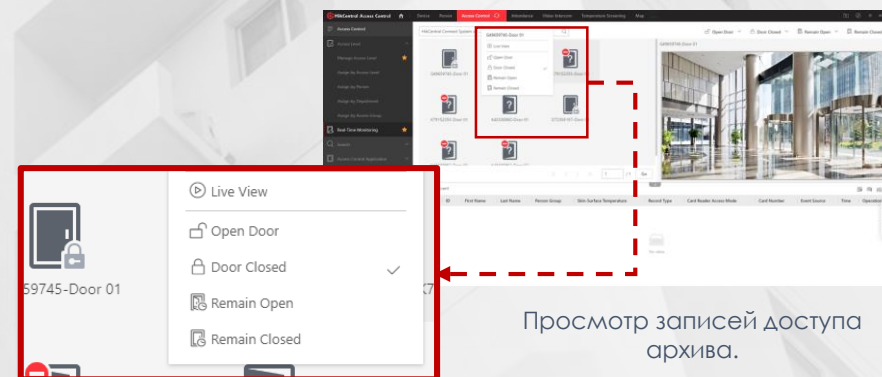

Просмотр записей доступа архива.

Дистанционное управление дверьми.

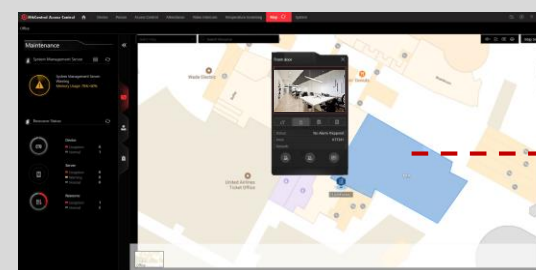

Просмотр всех точек доступа на E-map.

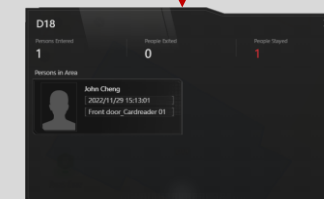

Нажмите на область, чтобы просмотреть список недопущенных сотрудников / посетителей.

Учет рабочего времени

Отчет УРВ

Ежедневная проверка посещаемости с панели управления на главной странице
Легкое и быстрое освоение процесса.

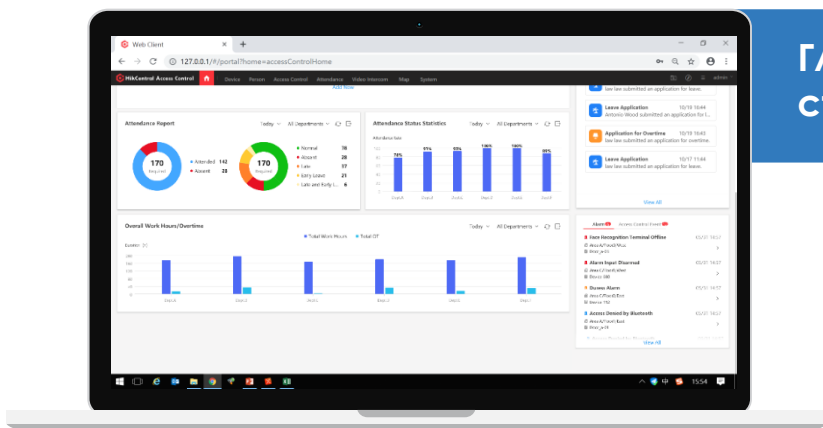

Главная страница

Возможность выбора из 37 предустановленных отчетов или самостоятельной настройки отчетов для анализа и составления отчетов.

Экономия времени HR-специалистов.

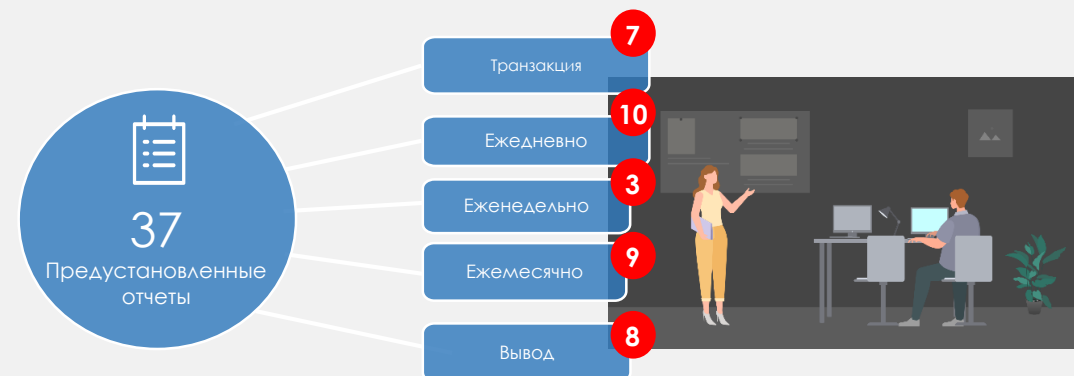

37 предустановленных отчетов
Можно сохранить до 512 макетов.

Настраиваемые отчеты
Можно создать до 128 отчетов.

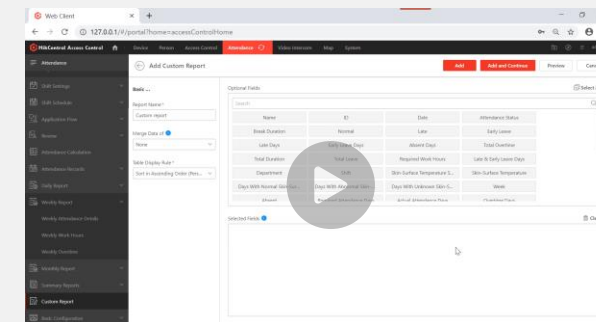
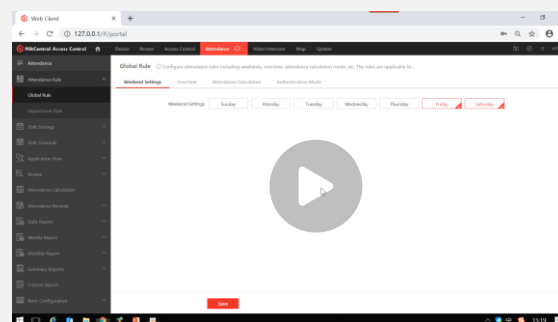

Хотите узнать больше?

Приглашаем вас на бизнес-завтрак



Благодарим за
внимание!

Контроль доступа, видеодомофония,
охранные системы и досмотровое
оборудование