



Ольга Жабрева,
Зам. генерального директора
Авикс ДЦ, ООО,
Эксклюзивный дистрибьютор Gotschlich

Возможности замены
ушедших
европейских брендов:

надежные поставщики и
новые бренды
на рынке турникетов

Сегодня в эфире:

1. В чем различия между турникетами разных производителей
2. Доступность австрийских турникетов Gotschlich, рассчитанных для жестких условий эксплуатации
3. «Не хороните» проекты на Европейских брендах – безболезненная альтернатива существует
4. **UPGRADE** dormakaba - превращение «старого - немца в молодого австрийца»

ВСЕ ТУРНИКЕТЫ НА ПЕРВЫЙ ВЗГЛЯД ОДИНАКОВЫ

Что же выбрать?!
В чем отличия?
На что стоит обращать внимание?



НА ЧТО ОРИЕНТИРУЮТСЯ ПРИ ВЫБОРЕ?



БЮДЖЕТ



ОПЫТ ЗАПУСКА
И ЭКСПЛУАТАЦИИ



ОТЗЫВЫ



ПРИБЫЛЬ



ДИЗАЙН

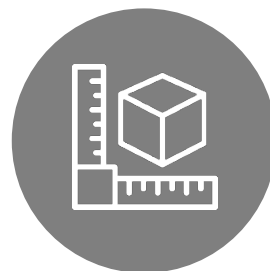

ГАБАРИТЫ





УСЛОВИЯ ЭКСПЛУАТАЦИИ?

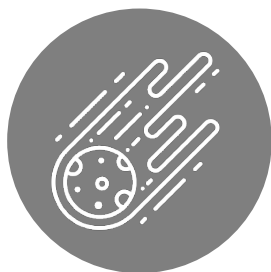

ВАНДАЛИЗМ



КЛИМАТИКА



АГРЕСИВНАЯ
СРЕДА



ПОТОКИ
ПОСЕТИТЕЛЕЙ



ВЛАЖНОСТЬ

УЛИЧНАЯ ЭКСПЛУАТАЦИЯ

ТЕМПЕРАТУРА

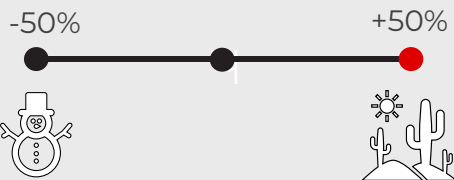

ЭКСПЛУАТАЦИЯ С / БЕЗ НАВЕСОВ



КОЛИЧЕСТВО
ПОСЕТИТЕЛЕЙ?

ИНТЕНСИВНОСТЬ
ПРОХОДА?



Видеоролик 1

ПРОЧНОСТЬ КОРПУСОВ

наличие ребер жесткости
стабильность корпусов при нагрузках



Видеоролик 2

ВЛАЖНОСТЬ

90%



- Мокрые зоны
- SPA комплексы
- Аквапарки
- Бассейны



Работа в чашах бассейна

АГРЕССИВНАЯ СРЕДА

Пыль, Соли, химикаты

IP34

IP54

Выдержат ли
металл и платы?

CrNi нерж. сталь 1.4301

Нержавеющая сталь
с дополнительной CrNi защитой
(аналог хирургической)



Работа в на морских причалах

КАК ДОЛГО ПРОСЛУЖИТ ТУРНИКЕТ В ШТАТНЫХ УСЛОВИЯХ?

Наработка на отказ, млн. проходов



Заявленный срок службы, годы

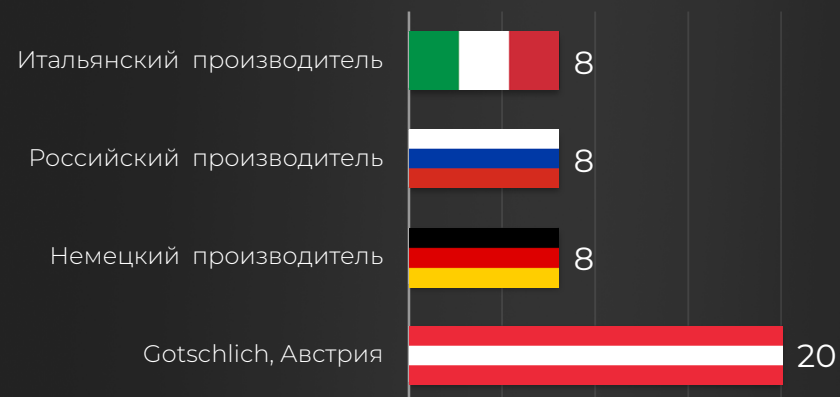

В ШТАТНЫЕ ИЛИ ЖЕСТКИЕ УСЛОВИЯ ЭКСПЛУАТАЦИИ ПОПАДАЕТ ВЫБРАННЫЙ ТУРНИКЕТ?



ВАНДАЛИЗМ



КЛИМАТИКА



АГРЕССИВНАЯ
СРЕДА



ПОТОКИ
ПОСЕТИТЕЛЕЙ



ВЛАЖНОСТЬ

GOTSCHLICH – АВСТРИЙСКИЕ СВЕРХНАДЕЖНЫЕ МОТОРИЗИРОВАННЫЕ ТУРНИКЕТЫ

В 10 РАЗ НАДЕЖНЕЕ
СУЩЕСТВУЮЩИХ
АНАЛОГОВ

Специализированы
для агрессивной эксплуатации



20
лет срок жизни

20 ТЫС.
циклов в сутки

20 МЛН.
наработка на отказ

GOTSCHLICH – АВСТРИЙСКИЕ СВЕРХНАДЕЖНЫЕ МОТОРИЗИРОВАННЫЕ ТУРНИКЕТЫ

В 10 РАЗ НАДЕЖНЕЕ
СУЩЕСТВУЮЩИХ
АНАЛОГОВ

Специализированы
для агрессивной эксплуатации



Видеоролик 3



GOTSCHLICH С 1974 ГОДА СОЗДАЕТ ТУРНИКЕТЫ ДЛЯ ЖЕСТКИХ УСЛОВИЙ ЭКСПЛУАТАЦИИ

НАДЕЖНОСТЬ 24/7

АВСТРИЙСКОЕ
КАЧЕСТВО

УСТОЙЧИВОСТЬ
К МЕХАНИЧЕСКОЙ
АГРЕССИИ

Gotschlich Завод полного цикла

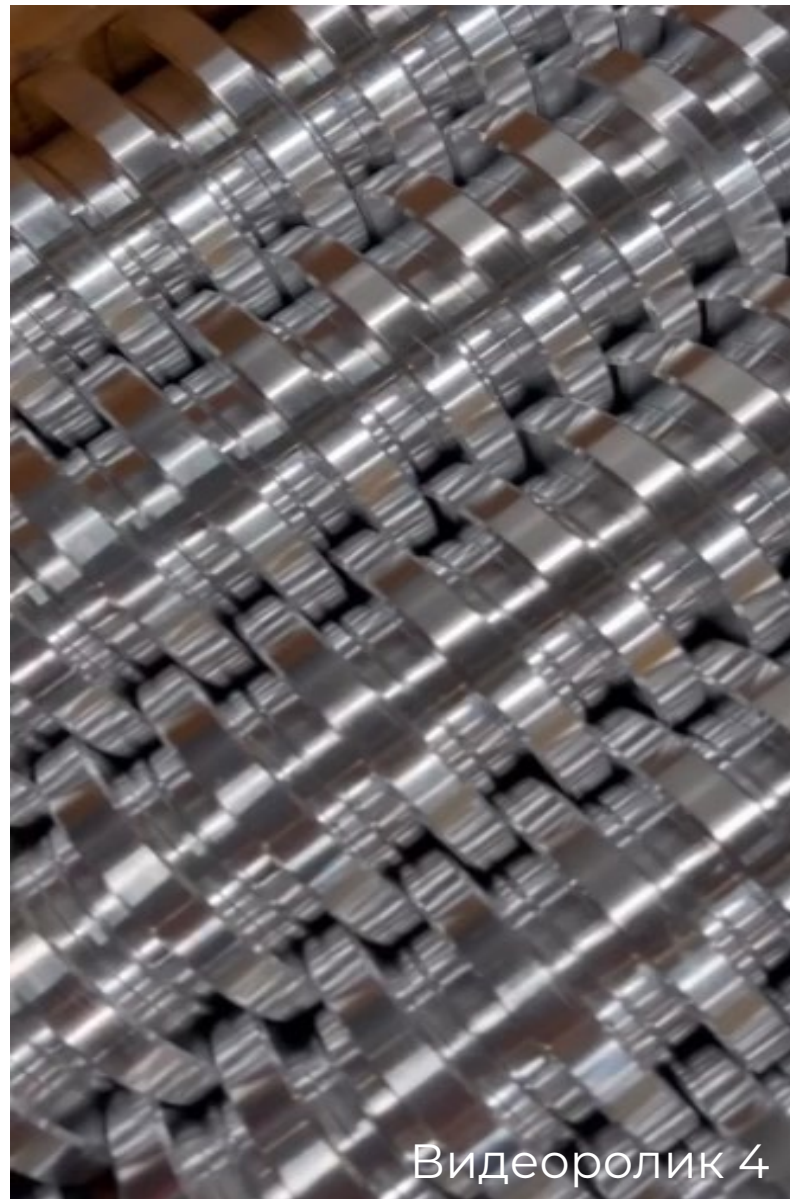

Видеоролик 4

«АТЕЛЬЕ по индивидуальному пошиву»

ПРЕДПОДГОТОВКА ДЛЯ УСТАНОВКИ ЭЛЕМЕНТОВ СКУД



ПРОМЫШЛЕННЫЕ ОБЪЕКТЫ

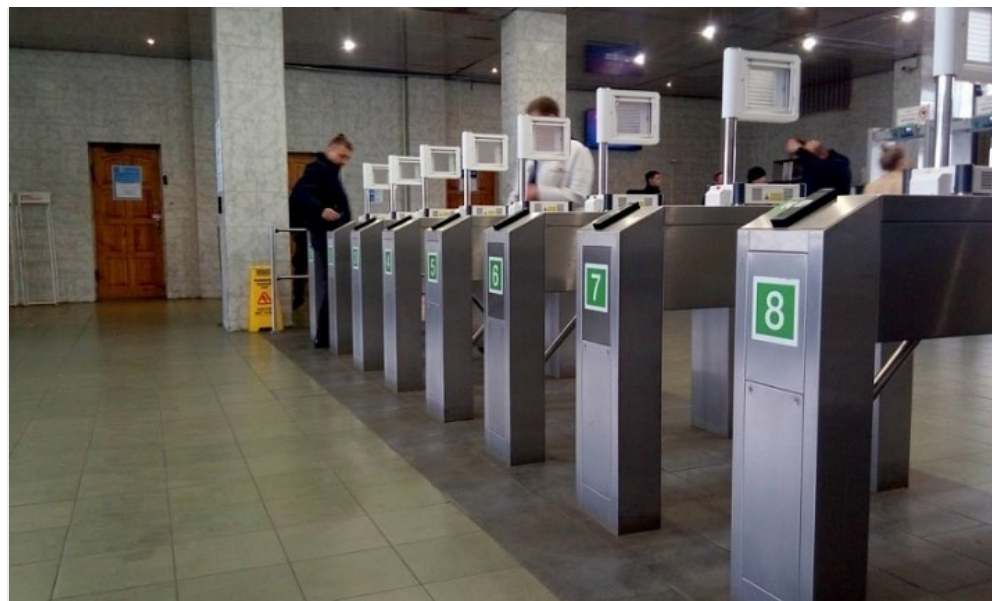

ТУРНИКЕТЫ ДЛЯ БИЗНЕС ЦЕНТРОВ



ЗАПАТЕНТОВАННЫЕ РЕШЕНИЯ

ОДНОШТАНГОВЫЕ ТЕХНОЛОГИИ

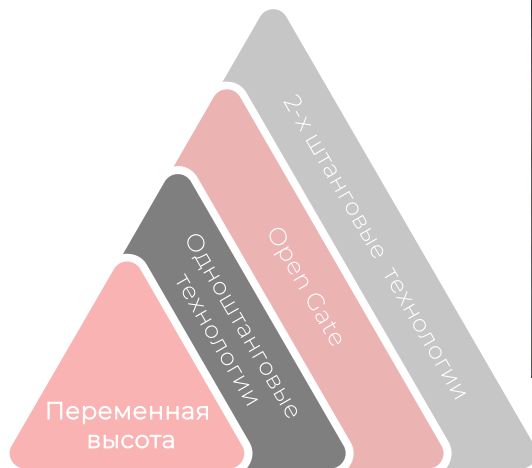

ТУРНИКЕТ С ПОДЪЕМНЫМ МЕХАНИЗМОМ

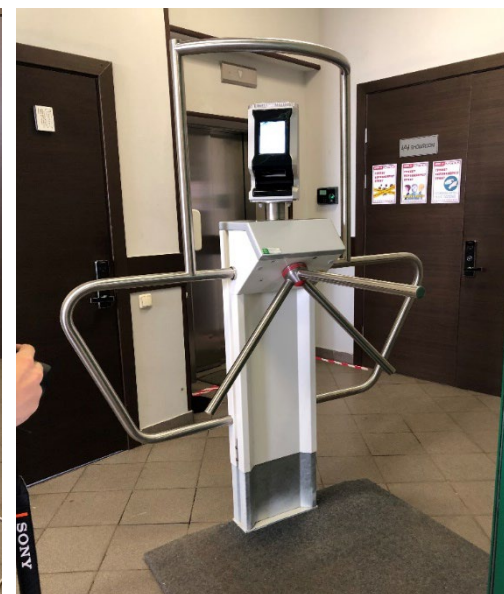

KOMBIBLOCK

УСЛОВИЯ ЭКСПЛУАТАЦИИ

- Ширина коридора 1500 мм
- Эвакуационный выход
- Полноростовой турникет

Проект 2020



Видеоролик 5

GOTSCHLICH – ТУРНИКЕТЫ ДЛЯ ЖЁСТКИХ УСЛОВИЙ ДОСУПНЫ ДЛЯ НАШЕГО ПОТРЕБИТЕЛЯ



ВЫНОСЛИВЫ

НАДЁЖНЫ

ПРОСТЫ В ОБСЛУЖИВАНИИ

ПРОМЫШЛЕННОЕ
ИСПОЛНЕНИЕ



GOTSCHLICH – ИНВЕСТИЦИИ В НАДЁЖНОСТЬ

А ЧТО ЖЕ С ОСТАЛЬНЫМИ ЕВРОПЕЙСКИМИ ПРОИЗВОДИТЕЛЯМИ ТУРНИКЕТОВ?

- ЧТО ДЕЛАТЬ С ПРОЕКТАМИ НА КОТОРЫЕ ПОТРАЧЕНЫ ГОДЫ, А ОБОРУДОВАНИЕ НЕДОСТУПНО?
- ЧТО ДЕЛАТЬ ЕСЛИ НАЧАЛАСЬ РЕАЛИЗАЦИЯ?
- На что ИМПОРТОЗАМЕЩАТЬ?



«НЕ торопитесь
ХОРОНИТЬ» проекты
на европейских
брендах

ТУРНИКЕТЫ AVIX

безболезненная
альтернатива



ТУРНИКЕТЫ AVIX –

это РОССИЙСКИЙ
бренд

ПРЕМИУМ-класса
с
глубокой
ИНДИВИДУАЛИЗАЦИЕЙ
проектов



ЛИНЕЙКА ТУРНИКЕТОВ

Видеоролик 6

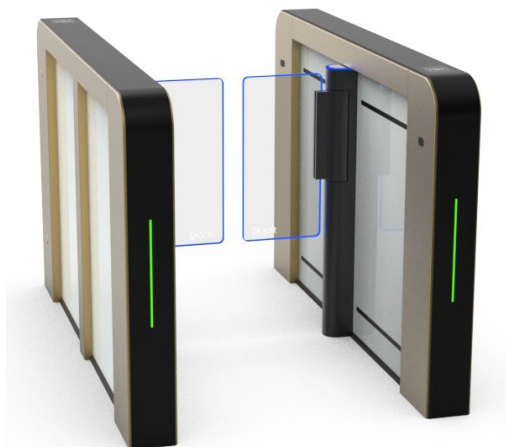

AVIX AV.SG.6629

ВЗАИМОЗАМЕНЯЕМОСТЬ
в проектах

AVIX AV.SG.6629
Dormakaba Argus 60

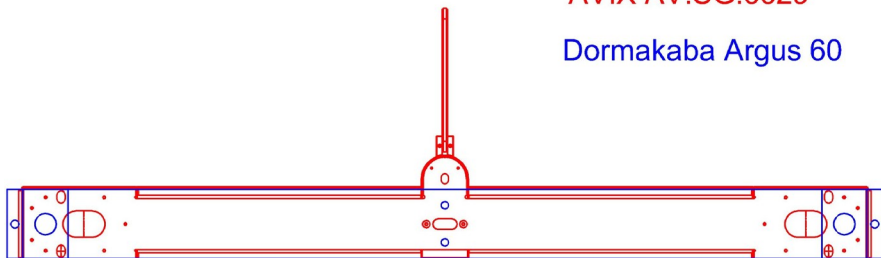

АНАЛОГИ



ARGUS 60-80



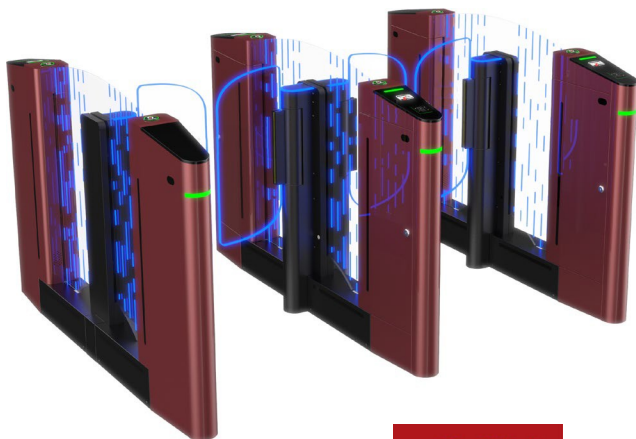

AVIX

AV.SG.6628

ВЗАИМОЗАМЕНЯЕМОСТЬ
в проектах

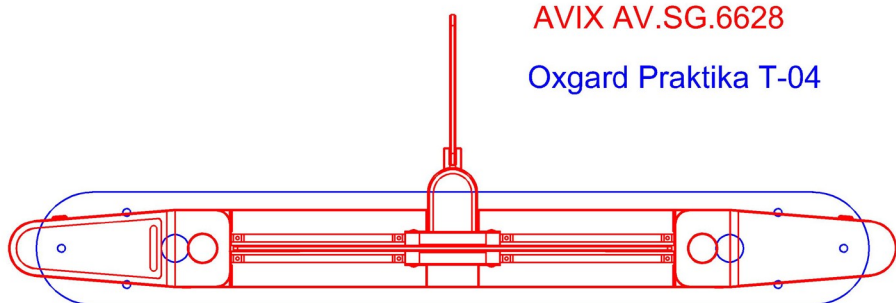

AVIX AV.SG.6628

Oxgard Praktika T-04

АНАЛОГИ



Praktika T-04



AVIX



AVIX

AV.SG.6623

ВЗАИМОЗАМЕНЯЕМОСТЬ
в проектах

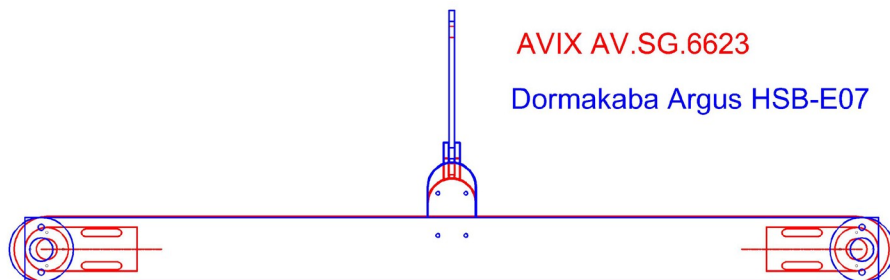

AVIX AV.SG.6623

Dormakaba Argus HSB-E07

АНАЛОГИ



Argus HSB-E07

dormakaba

AVIX



AVIX AV.SG.6653

ВЗАИМОЗАМЕНЯЕМОСТЬ
в проектах

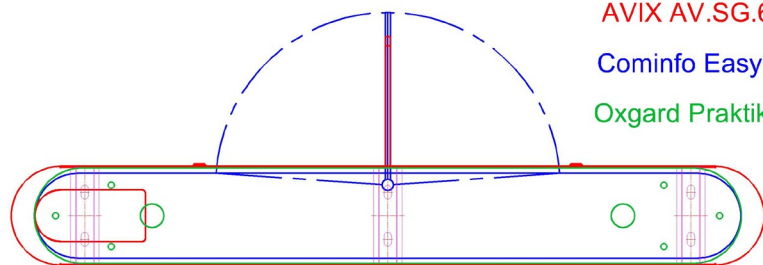

AVIX AV.SG.6653

Cominfo EasyGate SPD-G

Oxgard Praktika T-08

АНАЛОГИ



Praktika T-08



EasyGate SPD-G





AVIX AV.SG.6371X

Электромеханический
Моторизованный

ВЗАИМОЗАМЕНЯЕМОСТЬ
в проектах

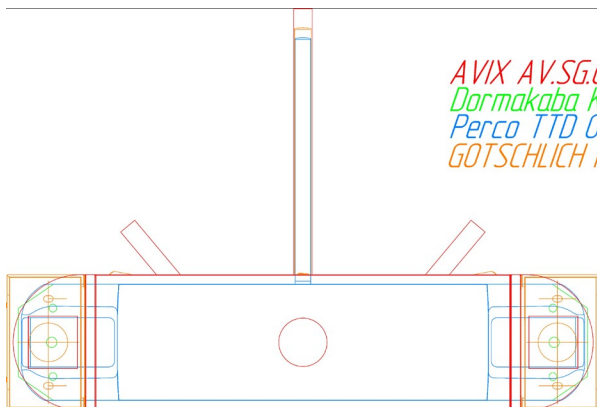

AVIX AV.SG.6371X
Dormakaba Kerberos TPB-E02
Perco TTD 08A
GOTSCHLICH Modul Cross

АНАЛОГИ

TTD 08A

Электромеханический
PERCo



Kerberos TPB-E02

Электромеханический
Моторизованный

dormakaba

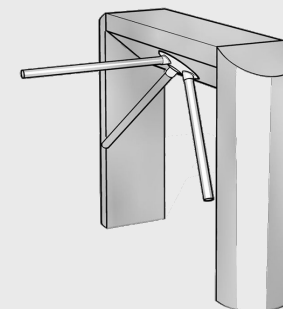

Modul Cross

Моторизованный

GOTSCHLICH

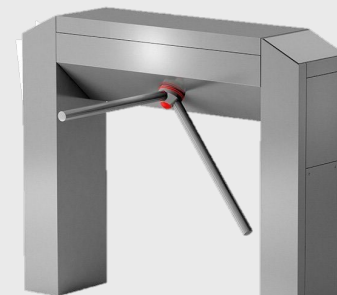

AVIX

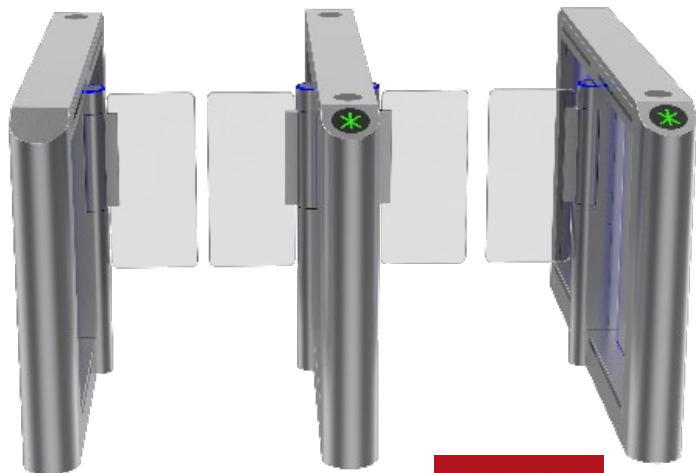

AVIX

AV.SG.6626

ВЗАИМОЗАМЕНЯЕМОСТЬ
в проектах

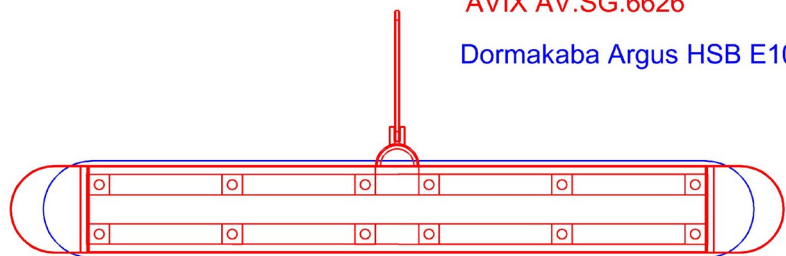

AVIX AV.SG.6626

Dormakaba Argus HSB E10

АНАЛОГИ



Argus HSB E10
dormakaba

AVIX



AVIX

AV.SG.6692

ВЗАИМОЗАМЕНЯЕМОСТЬ

- AVIX AV.SG.6692*
- Dormakaba Argus HSB-E07*
- GUNNEBO SpeedStile FLS DS*
- Perco ST-11*

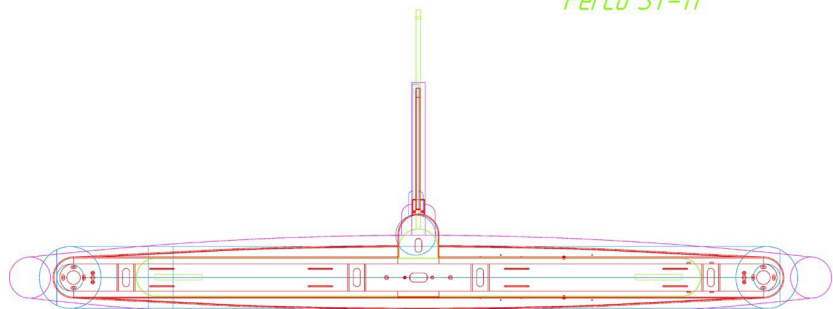

АНАЛОГИ

Argus HSB-E07



SpeedStile FLS DS

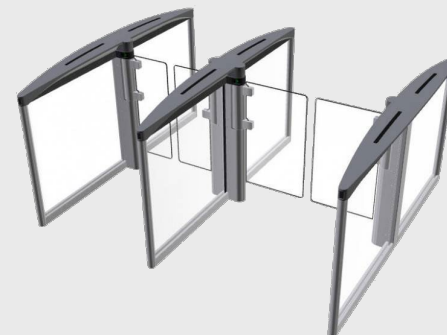

ST-11



AVIX

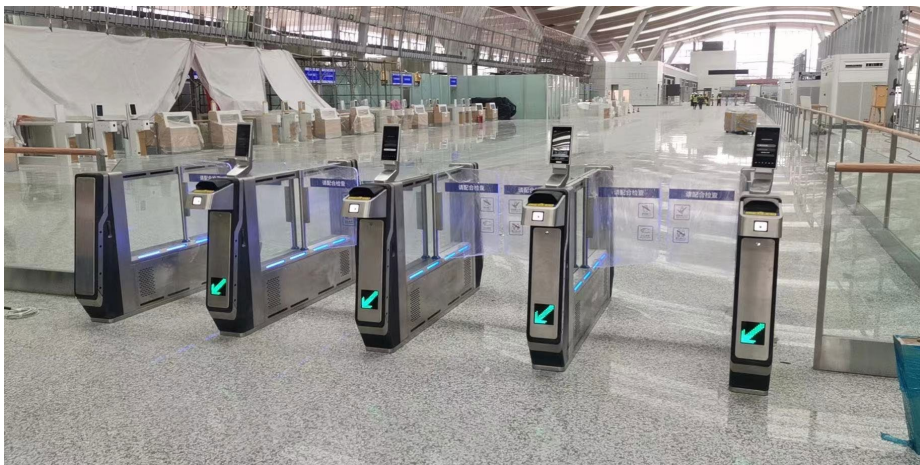
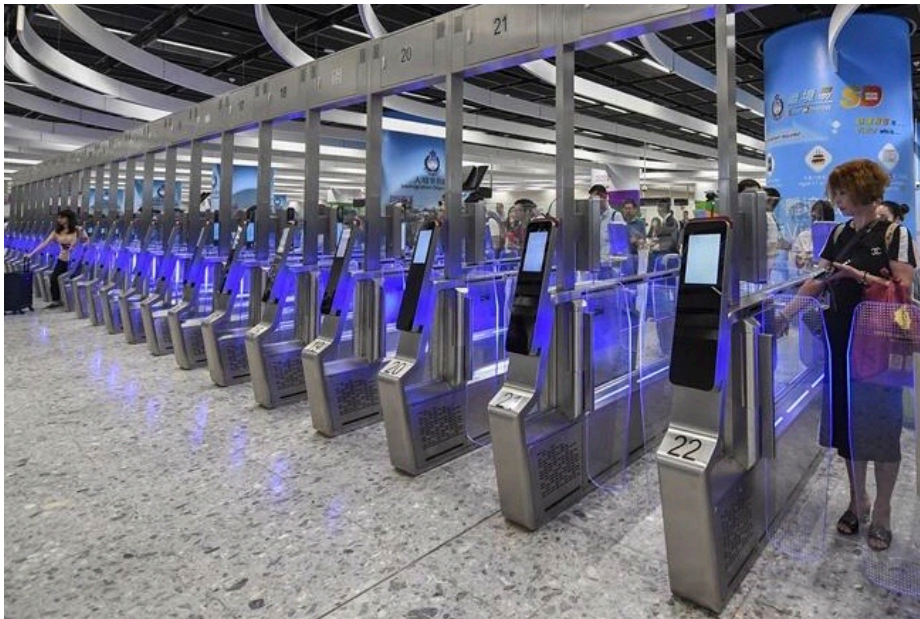

AVIX ТРАНСПОРТНЫЕ РЕШЕНИЯ

Индивидуализация
точек прохода



ЗАВОД ПОЛНОГО ЦИКЛА

Видеоролик 6

ТУРНИКЕТЫ AVIX

- Высочайшее качество
- Индивидуальный подход к каждому проекту
- Альтернатива европейским брендам,
+ экономия бюджета
+ исключение работ по
перепроектированию
инженерных коммуникаций
и по готовому полу



Турникеты AVIX

- элегантная безопасность

созданная под твой проект

УДАЛЕННАЯ ДИАГНОСТИКА

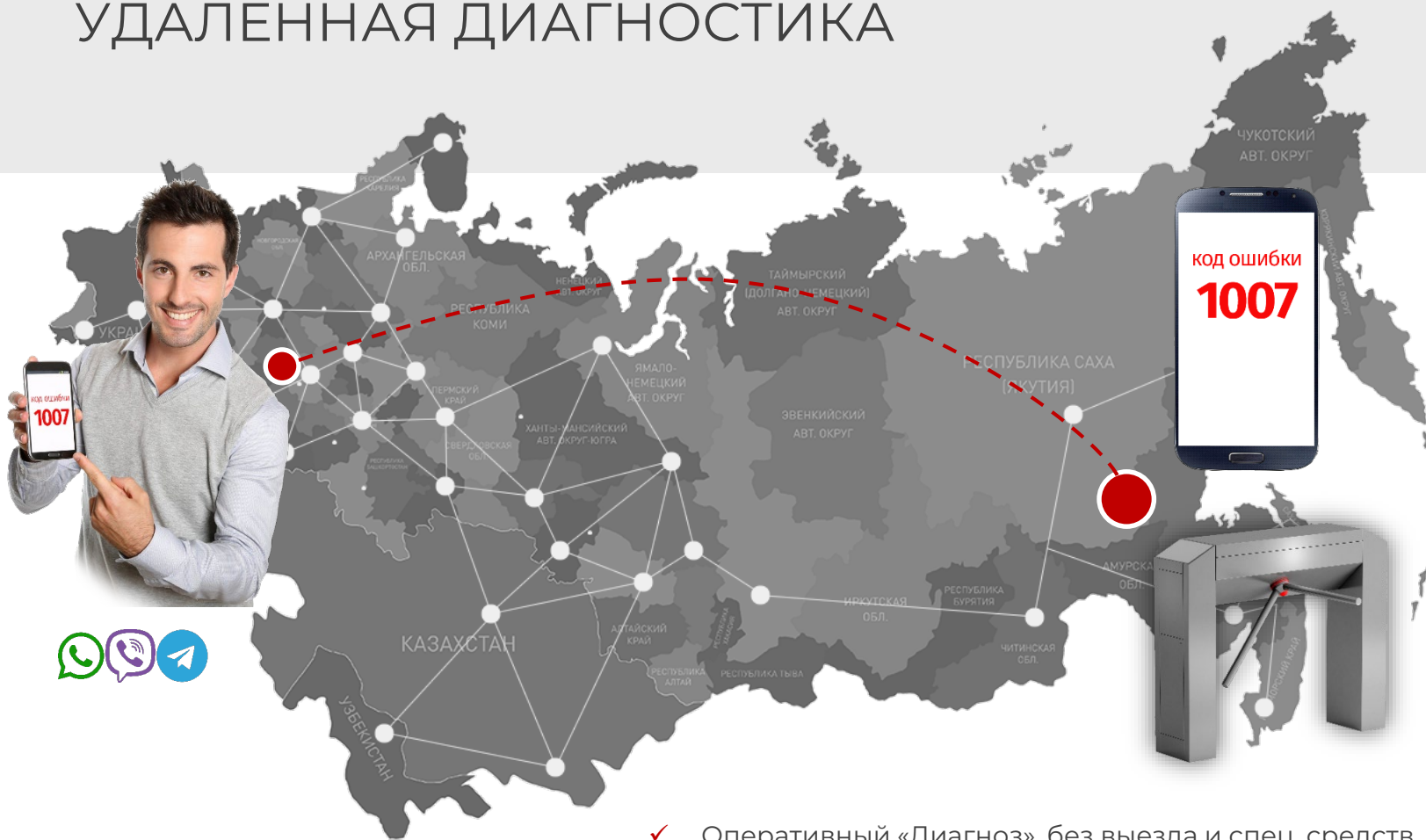

- ✓ Оперативный «Диагноз», без выезда и спец. средств
- ✓ Сокращение издержек на выезды инженерного состава

UPGRADE «СТАРОГО» НЕМЦА



Удаляем всю электронику,
оставляем только корпус

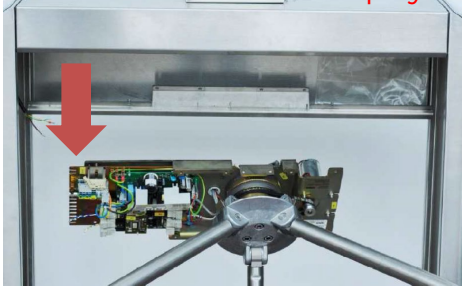

Устанавливаем
Комплект Gotschlich



UPGRADE «СТАРОГО» НЕМЦА

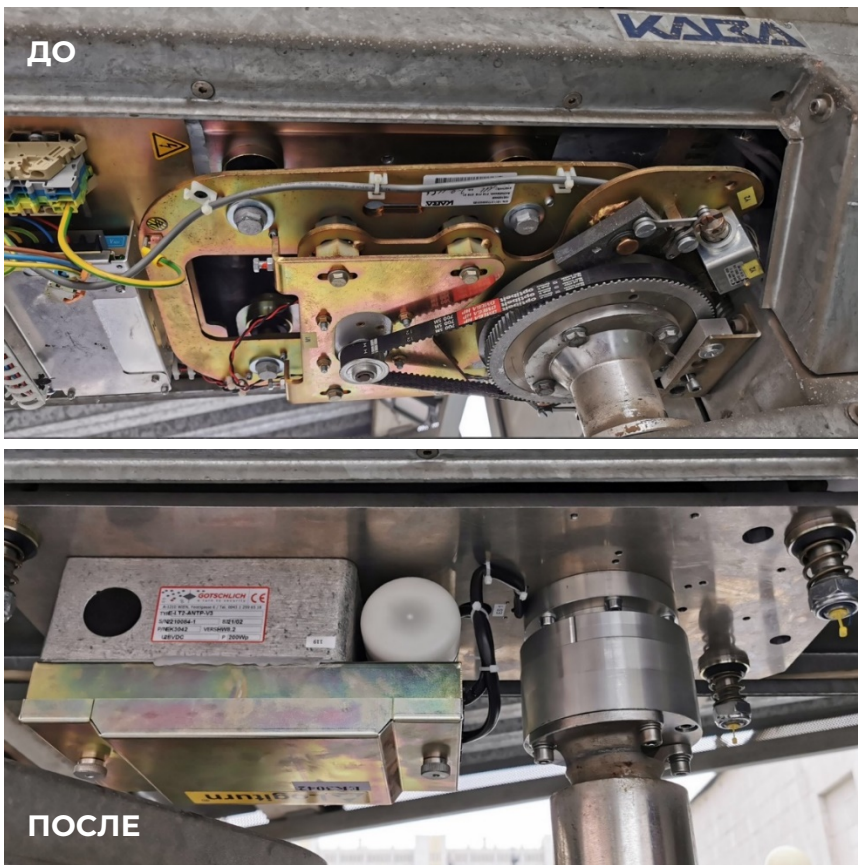

УСЛУГИ КОМПАНИИ

ПОДБОР
ОБОРУДОВАНИЯ



ТРЕХСТОРОННИЕ
ПЕРЕГОВОРЫ



КОНСАЛТИНГ
На этапе
проектирования и
реализации



СЕМИНАРЫ
И КУРСЫ
ОБУЧЕНИЯ



СЕРВИСНЫЙ ЦЕНТР
Гарантийный и
постгарантийный
ремонт



ГОРЯЧАЯ ЛИНИЯ
Тел. +7 (495) 369-42-98
или по электронной
почте: info@turnikets.ru,
support@turnikets.ru





www.turnikets.ru



avix.turnikets.ru

т. +7 (495) 369-42-98

**КОЛЛЕГИ,
СПАСИБО
ЗА ВНИМАНИЕ!**

P.S.: Gotschlich [Готшлих]